

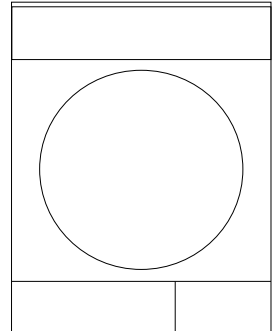

# *Çamaşır Kurutma Makinesi Kullanma Kılavuzu*

*3886 WF*



# Lütfen önce bu kılavuzu okuyun!

Değerli Müşterimiz,

Arçelik ürününü tercih ettiğiniz için teşekkür ederiz. Yüksek kalite ve teknoloji ile üretilmiş olan ürününüzün size en iyi verimi sunmasını istiyoruz. Bunun için, bu kılavuzun tamamını ve verilen diğer belgeleri ürünü kullanmadan önce dikkatle okuyun ve bir başvuru kaynağı olarak saklayın. Ürünü başka birisine verirsiniz, kullanma kılavuzunu da birlikte verin. Kullanma kılavuzunda belirtilen tüm bilgi ve uyarıları dikkate alarak talimatlara uyun. Bu kullanma kılavuzunu kapak sayfasında belirtilen modeller için kullanın.



Talimatları Okuyun

## Semboller ve açıklamaları

Kullanma kılavuzunda şu semboller yer almaktadır:



Önemli bilgiler veya kullanımla ilgili faydalı ipuçları.



Can ve mal açısından tehlikeli durumlara karşı uyarı.



Elektrik çarpmasına karşı uyarı.



Sıcak yüzeylere karşı uyarı.



Yangın tehlikesine karşı uyarı.



Ürünün ambalajı, Ulusal Çevre Mevzuatımız gereği geri dönüştürülebilir malzemelerden üretilmiştir.

Ambalaj atığını evsel veya diğer atıklarla birlikte atmayın, yerel otoritenin belirttiği ambalaj toplama noktalarına atın.



Bu ürün, çevreye saygılı modern tesislerde doğaya zarar vermeden üretilmiştir.



AEEE Yönetmeliğine Uygundur

# İÇİNDEKİLER

## 1 Önemli güvenlik ve çevre talimatları 4

|  |    |
|--|----|
| 1.1 Genel güvenlik . . . . .   | 4  |
| 1.1.1 Elektrik güvenliği . . . . .   | 5  |
| 1.1.2 Ürün güvenliği . . . . .   | 6  |
| 1.2 Çamaşır makinesi üzerine kurulum . . . . .                                   | 8  |
| 1.3 Kullanım amacı . . . . .   | 9  |
| 1.4 Çocuk güvenliği . . . . .  | 9  |
| 1.5 AEEE Yönetmeliğine uyum ve atık ürünün elden çıkarılması güvenliği . . . . . | 9  |
| 1.6 Ambalaj bilgisi . . . . .  | 9  |
| 1.7 Teknik özellikler . . . . .  | 10 |

## 2 Çamaşır kurutma makineniz . . . . . 11

|                                |    |
|--------------------------------|----|
| 2.1 Genel görünüm . . . . .    | 11 |
| 2.2 Teslimat kapsamı . . . . . | 12 |

## 3 Kurulum 13

|  |    |
|--|----|
| 3.1 Kurulum için doğru yer . . . . .               | 13 |
| 3.2 Nakliye emniyet grubunun çıkarılması . . . . . | 13 |
| 3.3 Su giderine bağlanması . . . . .               | 14 |
| 3.4 Ayakların ayarlanması . . . . .                | 14 |
| 3.5 Elektrik bağlantısı . . . . .                  | 14 |
| 3.6 Kurutma makinesinin taşınması . . . . .        | 14 |
| 3.8 Sesle ilgili uyarılar . . . . .                | 15 |
| 3.9 Aydınlatma lambasının değişimi . . . . .       | 15 |

## 4 Ön hazırlık 16

|   |    |
|---|----|
| 4.1 Kurutma makinesinde kurutulması uygun çamaşır . . . . .         | 16 |
| 4.2 Kurutma makinesinde kurutulması uygun olmayan çamaşır . . . . . | 16 |
| 4.3 Kurutulacak çamaşırın hazırlanması . . . . .                    | 16 |
| 4.4 Enerji tasarrufu için yapılması gerekenler . . . . .            | 16 |
| 4.5 Doğru yük kapasitesi . . . . .                                  | 17 |

## 5 Ürününüzün çalıştırılması 18

|  |    |
|--|----|
| 5.1 Kontrol paneli . . . . .                       | 18 |
| 5.2 Ekran sembolleri . . . . .                     | 18 |
| 5.3 Makineyi hazırlama . . . . .                   | 19 |
| 5.4 Program seçimi . . . . .                       | 19 |
| 5.5 Ana programlar . . . . .                       | 19 |
| 5.6 İlave programlar . . . . .                     | 19 |
| 5.7 Program seçimi ve tüketim tablosu . . . . .    | 21 |
| 5.8 Yardımcı fonksiyonlar . . . . .                | 22 |
| 5.9 Hızlı Kurutma . . . . .                        | 24 |
| 5.10 Uyarı sembolleri . . . . .                    | 24 |
| 5.11 Programın başlatılması . . . . .              | 25 |
| 5.12 Program ilerleme durumu . . . . .             | 25 |
| 5.13 Çocuk Kilidi . . . . .                        | 25 |
| 5.14 Programın başlatıldıktan sonra değiştirilmesi | 26 |
| 5.15 Programın iptal edilmesi . . . . .            | 26 |
| 5.16 Program sonu . . . . .                        | 26 |
| 5.17 Kurutma Sepeti . . . . .                      | 27 |

## 6 HomeWhiz Fonksiyonu 29

|   |    |
|---|----|
| 6.1 HomeWhiz Kurulumu ve Kablosuz Ağ Bağlantı Ayarı . . . . . | 29 |
| 6.2 HomeWhiz Fonksiyonun Kullanımı: . . . . .                 | 30 |
| 6.3 Sorun Giderme . . . . .                                   | 31 |

## 7 Bakım ve temizlik 32

|   |    |
|---|----|
| 7.1 Lif Filtresi / Yükleme Kapağı İç Yüzeyi Temizliği | 32 |
| 7.2 Sensörün temizlenmesi . . . . .                   | 33 |
| 7.3 Su tankının boşaltılması . . . . .                | 33 |
| 7.4 Filtre çekmecesinin temizlenmesi . . . . .        | 34 |
| 7.5 Evaporatörün temizlenmesi . . . . .               | 35 |

## 8 Sorun giderme 36

## 9 Tüketici hizmetleri 37

# 1 Önemli güvenlik ve çevre talimatları

Bu bölümde, yaralanma ya da maddi hasar tehlikelerini önlemeye yardımcı olacak güvenlik talimatları yer almaktadır. Bu talimatlara uyulmaması halinde her türlü garanti geçersiz hale gelir.

## 1.1 Genel güvenlik

- Kurutma makinesi, ürünün güvenli bir şekilde kullanımı ve tehlikeleri hakkında nezaret edildikleri veya eğitim verildikleri sürece 8 yaş ve üstü çocuklar ile fiziksel, duyuşsal veya zihinsel yetenekleri tam gelişmemiş veya tecrübe ve bilgi eksiğı bulunan insanlar tarafından kullanılabilir. Çocuklar cihaz ile oynamamalıdır. Temizleme ve kullanıcı bakım işlemleri kendilerine nezaret eden biri olmadığı sürece çocuklar tarafından gerçekleştirilmemelidir.
- 3 yaşından küçük çocuklar sürekli nezaret edilmedikleri sürece kurutma makinesinden uzak tutulmalıdır.
- Ayarlanabilir ayaklar çıkartılmamalıdır. **(Bkz.2.1 Genel görünüm)** Kurutma makinesi ile zemin arasındaki boşluk; halı, tahta ve bant gibi malzemelerle azaltılmamalıdır. Bu durum kurutma makinesinin arızalanmasına neden olabilir.
- Kurulum ve tamir işlemlerini her zaman **Yetkili Servise** yaptırın. Yetkili olmayan kişiler tarafından yapılan işlemler nedeniyle doğabilecek zararlardan üretici firma sorumlu tutulamaz.

## Önemli güvenlik ve çevre talimatları

- Kurutma makinesini üzerine su püskürterek veya su dökerek kesinlikle yıkamayın! Elektrik çarpma tehlikesi vardır!

### 1.1.1 Elektrik güvenliği



Kurulum sırasında elektrik bağlantısı yapılırken elektrik güvenliği talimatları dikkate alınmalıdır.



Cihaza, zamanlayıcı gibi harici bir anahtarlama cihazından güç beslemesi yapılmamalıdır veya düzenli olarak tesisat tarafından açılan ve kapatılan bir devreye bağlanmamalıdır.

- Kurutma makinesini sigorta korumalı topraklı bir prize bağlayın. **(Bkz.2.1 Genel görünüm )** Topraklama tesisatını ehliyetli bir elektrikçiye yaptırın. Kurutma makinesinin, yerel yönetmeliklere uygun topraklama yapılmadan kullanılması halinde ortaya çıkacak zararlardan firmamız sorumlu olmayacaktır.
- Voltaj ve izin verilen sigorta koruması tip etiketinde belirtilmiştir. **(Bkz.2.1 Genel görünüm )**
- Tip etiketinde belirtilen voltaj, şebeke voltajınıza eş değer olmalıdır. **(Bkz.2.1 Genel görünüm )**
- Kurutma makinesi kullanımda değilse fişini prizden çekin.
- Kurulum, bakım, temizlik ve tamir işlemleri sırasında kurutma makinesinin fişini prizden çekin.
- Fişe ıslak ellerle dokunmayın! Fişi çekmek için kablosundan tutmayın, her zaman fişi tutarak çekin.
- Yangın veya elektrik çarpması riskini azaltmak açısından, kurutma makinesini şebeke elektriğine bağlamak için uzatma kabloları, çoklu prizler veya adaptör kullanmayın.
- Elektrik kablosunun fişi kurulumdan sonra kolay erişilebilir olmalıdır.



Hasar görmüş şebeke kablosu Yetkili Servis'e bildirilerek değiştirilmelidir.

# Önemli güvenlik ve çevre talimatları



Kurutma makinesi arızalı ise yetkili servis tarafından onarılmadan çalıştırılmamalıdır! Elektrik çarpması tehlikesi vardır!

## 1.1.2 Ürün güvenliği



### **Yangın tehlikesi nedeniyle dikkat edilmesi gereken hususlar :**

Yangın tehlikesi nedeniyle aşağıda sıralanan çamaşırlar veya eşyalar kurutma makinesinde kurutulmamalıdır.

- Yıkanmamış çamaşırlar
- Sıvı yağ, aseton, alkol, benzin, gazyağı, leke çıkarıcı, turpentin, balmumu veya balmumu çıkarıcılarıyla kirlenmiş çamaşırlar, kurutma makinesinde kurutulmadan önce, sıcak suda bol deterjanla yıkanmalıdır.

Bu nedenle özellikle yukarıda belirtilen kirleri içeren çamaşırların çok iyi yıkanmış olmaları gerekir, bunun için yeterli miktarda deterjan kullanın ve yüksek bir yıkama sıcaklığı seçin.



### **Yangın tehlikesi nedeniyle aşağıda sıralanan çamaşırlar veya eşyalar kurutma makinesinde asla kurutulmamalıdır:**

- Lastik köpük (lateks köpük), duş boneleri, su geçirmez tekstil ürünleri, kauçuk destekli maddeler, lastik köpük pedlerle desteklenmiş giysiler ya da yastıklar.
- Sanayi kimyasallarıyla temizlenmiş giysiler.

Çakmak, kibrit, bozuk para, metal parça, iğne vb. eşyalar kurutma makinenizin tambur grubuna zarar verebilir yada fonksiyonel çalışma problemlerine yol açabilir. Bu yüzden kurutma makinenize yükleyeceğiniz tüm çamaşırlarınızı kontrol edin.

Kurutma makinenizi kurutma programı bitmeden önce durdurmayın. Bunu yapmak zorundaydysanız tüm çamaşırları hızlıca çıkartıp ısılarının hemen yayılması için bir yere serin.



İyi yıkanmamış çamaşırların kendi kendine tutuşma ve hatta kurutma bittikten sonra bile tutuşma olasılığı vardır.

## Önemli güvenlik ve çevre talimatları

- Çıplak ateş de dahil olmak üzere diğer yakıt türüleriyle çalışan cihazlardan çıkan gazların geri teperek odaya dolmasını önlemek için yeterli havalandırma sağlayın.



Metal desteklere sahip iç çamaşırları kurutma makinesinde kurutulmamalıdır. Bu metal destekler kurutma esnasında gevşeyerek koparsa, kurutma makinesinde hasara yol açabilir.



Yumuşatıcı veya benzeri ürünleri, üreticilerinin talimatlarına göre kullanın.



Her yüklemeden önce veya sonra lif filtresini temizleyin. Kurutma makinesini lif filtresi olmadan kesinlikle kullanmayın.

- Kurutma makinesini kendi başınıza onarmayı kesinlikle denemeyin. Anladığınız veya yerine getirme becerilerine sahip olduğunuz herhangi bir onarım veya parça değişikliği işlemi kullanıcı bakım talimatlarında ya da yayınlanmış kullanıcı onarım talimatlarında açıkça önerilmediği sürece yapmaya kalkışmayın. Aksi takdirde kendinizin ve başkalarının hayatını tehlikeye atarsınız.
- Kurutma makinenizin kurulumunun yapılacağı alanda yükleme kapağının açılmasına engel olacak kilitlenebilir, sürgülü veya menteşeli kapı bulunmamalıdır.
- Kurutma makinenizi ev kullanım alanlarına kurun. (Banyo, kapalı balkon, garaj ve benzeri alanlar)
- Ev hayvanlarının kurutma makinesinin içine girmemesine dikkat edin. Kullanımdan önce kurutma makinesinin içini kontrol edin.
- Kurutma makinenizin yükleme kapağı açıkken yükleme kapağına yaslanmayın, kurutma makinesi devrilebilir.
- Kurutma makinesi etrafında lif birikmesine izin verilmemelidir.

# Önemli güvenlik ve çevre talimatları

## 1.2 Çamaşır makinesi üzerine kurulum

- Çamaşır kurutma makinesinin çamaşır makinesi üzerinde kullanımı için, iki makine arasında sabitleme parçası kullanılmalıdır. Sabitleme parçasının Yetkili Servis tarafından monte edilmesi gerekir.
- Kurutma makinesi, çamaşır makinesinin üzerine yerleştirildiğinde toplam ağırlıkları –dolu halde– yaklaşık 180 kilogramı bulur. Ürünleri yeterli yük taşıma kapasitesine sahip sağlam bir zemin üzerine yerleştirin!



Çamaşır makinesi, kurutma makinesinin üzerine yerleştirilemez. Çamaşır makinesi üzerine kurulum sırasında yukarıdaki uyarılara dikkat edin.

| Çamaşır Makinesi ve Kurutma Makinesi için uygun Kurulum Tablosu |                            |       |       |       |       |             |           |
|---|----------------------------|-------|-------|-------|-------|-------------|-----------|
| Kurutma Makinesi derinliği                                      | Çamaşır Makinesi derinliği |       |       |       |       |             |           |
|   | 62 cm                      | 60 cm | 54 cm | 50 cm | 49 cm | 45 cm       | 40 cm     |
| 54 cm   | Kurulabilir                |       |       |       |       | Kurulabilir | Kurulamaz |
| 60 cm   | Kurulabilir                |       |       |       |       | Kurulamaz   |           |

## 1.3 Kullanım amacı

- Kurutma makinesi evde kullanılmak üzere tasarlanmıştır. Ticari amaçlı kullanıma uygun değildir ve amacının dışında kullanılmamalıdır.
- Yalnızca uygun işarete sahip tekstil ürünlerinin kurutulması için kullanın.
- Üretici, hatalı kullanım veya taşıma nedeniyle oluşan herhangi bir zarardan dolayı sorumluluk kabul etmez.
- Satın almış olduğunuz kurutma makinesinin kullanım ömrü 10 yıldır. Kurutma makinesinin tanımlandığı şekilde çalışabilmesi için gerekli yedek parçaları bulundurma süresidir.



# Önemli güvenlik ve çevre talimatları

## 1.4 Çocuk güvenliği

- Ambalaj malzemeleri çocuklar için tehlikelidir. Ambalaj malzemelerini çocuklardan uzak tutun.
- Elektrikli ürünler çocuklar için tehlikelidir. Ürün çalışırken çocukları üründen uzak tutun. Kurutma makinesi ile oynamalarına izin vermeyin. Çocukların kurutma makinesine müdahale etmesini önlemek için çocuk kilidini kullanarak devam eden bir programda değişiklik yapılmasını engellebilirsiniz.



Çocuk kilidi kontrol panelinde yer almaktadır.  
**(Bkz. Çocuk kilidi)**

- Kurutma makinesinin çalışmadığı zamanlarda bile yükleme kapağını kapalı tutun.

## 1.5 AEEE Yönetmeliğine uyum ve atık ürünün elden çıkarılması



Bu ürün, T.C. Çevre ve Şehircilik Bakanlığı tarafından yayımlanan “Atık Elektrikli ve Elektronik Eşyaların Kontrolü Yönetmeliği” nde belirtilen zararlı ve yasaklı maddeleri içermez. AEEE Yönetmeliğine uygundur.

Bu ürün, geri dönüşümlü ve tekrar kullanılabilir nitelikteki yüksek kaliteli parça ve malzemelerden üretilmiştir. Bu nedenle, ürünü, hizmet ömrünün sonunda evsel veya diğer atıklarla birlikte atmayın. Elektrikli ve elektronik cihazların geri dönüşümü için bir toplama noktasına götürün. Bu toplama noktalarını bölgenizdeki yerel yönetime sorun. Kullanılmış ürünleri geri kazanıma vererek çevrenin ve doğal kaynakların korunmasına yardımcı olun. Ürünü atmadan önce çocukların güvenliği için elektrik fişini kesin ve kapıda kilit varsa çalışmaz duruma getirin.

## 1.6 Ambalaj bilgisi

Ürünün ambalajı, Ulusal Mevzuatımız gereği geri dönüştürülebilir malzemelerden üretilmiştir. Ambalaj atığını evsel veya diğer atıklarla birlikte atmayın, yerel otoritenin belirttiği ambalaj toplama noktalarına atın. Ürün hakkında daha fazla bilgi almak için aşağıdaki web sitesini ziyaret edin.

**[www.arcelik.com.tr](http://www.arcelik.com.tr)**

# Önemli güvenlik ve çevre talimatları



## 1.7 Teknik Özellikler

|                                       |                          |
|---------------------------------------|--------------------------|
| TR                                    |                          |
| Yükseklik (Min. / Maks.)              | 84,6 cm / 86,6 cm*       |
| Genişlik                              | 59,5 cm                  |
| Derinlik                              | 59,8 cm                  |
| Kapasite (maks.)                      | 8 kg**                   |
| Net ağırlık (plastik kapak kullanımı) | 48,5 kg                  |
| Net ağırlık (cam kapak kullanımı)     | 51 kg                    |
| Gerilim                               | Tıp etiketine bakınız*** |
| Güç                                   |                          |
| Ana Model Kodu                        |                          |

\* Min. yükseklik: Ayarlanabilir ayakların kapalı olduğu yükseklik.  
Maks.yükseklik: Ayarlanabilir ayakların maksimum açılabilirdiği yükseklik.

\*\* Yıkama öncesi kuru çamaşır ağırlığı.

\*\*\* Tıp etiketinin kurutma makinesi üzerindeki yeri için **Bkz.2.1 Genel görünüm.**

|  |  |
|--|--|
|  | Kurutma makinesinin kalitesini artırmak için önceden haber vermeksizin teknik özelliklerde değişiklik yapılabilir.   |
|  | Kılavuzda yer alan şekiller şematik olup, ürünle bire bir uyum içinde olmayabilir.   |
|  | Kurutma makinesinin üzerinde bulunan işaretlemelerde veya kurutma makinesi ile birlikte verilen diğer basılı dokümanlarda beyan edilen değerler, ilgili standartlara göre laboratuvar ortamında elde edilen değerlerdir. Bu değerler, kurutma makinesinin kullanım ve ortam şartlarına göre değişebilir. |

## 2 Çamaşır kurutma makineniz

### 2.1 Genel görünüm

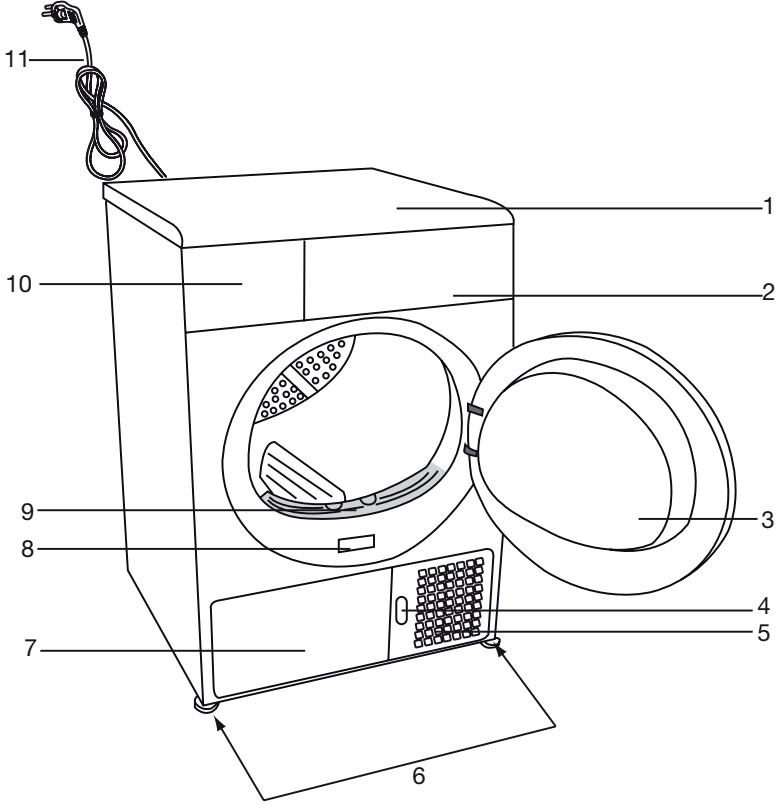

1. Üst tabla
2. Kontrol paneli
3. Yükleme kapağı
4. Tekmelik açma düğmesi
5. Havalandırma ızgaraları
6. Ayarlanabilir ayaklar
7. Tekmelik
8. Tip etiketi
9. Lif filtresi
10. Su tankı çekmecesi
11. Elektrik kablosu

### 2.2 Teslimat kapsamı

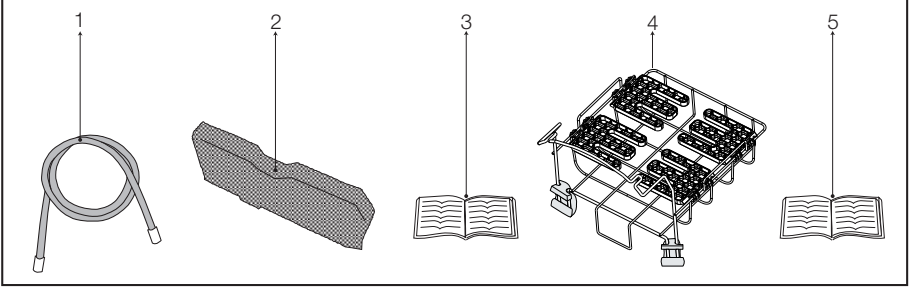

1. Su tahliye hortumu \*
2. Filtre çekmecesi yedek süngeri\*
3. Kullanma Kılavuzu
4. Kurutma sepeti\*
5. Kurutma sepeti kullanma kılavuzu\*

\*Makinenizin modeline göre makine ile birlikte verilebilir.

### 3 Kurulum

Kurutma makinesinin kurulumu için size en yakın Yetkili Servise başvurmadan önce, kullanma kılavuzundaki bilgilere bakarak elektrik tesisatı ve su giderinin uygun olmasına dikkat edin. **(Bkz.3.3 Su giderine bağlanması ve 3.5 Elektrik bağlantısı)** Uygun değilse ehliyetli bir elektrikçi ve tesisatçı çağırarak gerekli düzenlemeleri yaptırın.



Kurutma makinesinin yerleştirileceği yerin ve ayrıca elektrik ve atık su tesisatının hazırlanması müşteriye aittir.



Kurutma makinesini kurmadan önce üründe herhangi bir hasar olup olmadığını kontrol edin. Kurutma makinesi hasarlıysa kurulumunu yaptırmayın. Hasarlı ürünler güvenliğinizi için tehlike oluşturur.



Kurutma makinenizi çalıştırmadan önce 12 saat bekletin.

#### 3.1 Kurulum için doğru yer

- Kurutma makinesini sabit ve düz bir zemine kurun.
- Kurutma makinesi ağırdır. Tek başınıza hareket ettirmeyin.
- Kurutma makinesini havalandırması iyi olan tozsuz bir ortamda çalıştırın.
- Kurutma makinesi ile zemin arasındaki boşluk; halı, tahta ve bant gibi malzemelerle azaltılmamalıdır.
- Kurutma makinesinin havalandırma ızgaralarının önünü kapatmayın.
- Kurutma makinesinin kurulumunun yapılacağı alanda yüklem kapağını açılmasına engel olacak kilitlenebilir, sürgülü veya menteşeli kapı bulunmamalıdır.
- Kurutma makinesi bir kez kurulduktan sonra, bağlantıların sabit kalması gerekir. Kurutma makinesi yerleştirirken arka duvarın herhangi bir yere (musluğa, prize vb.) dayanmamasına dikkat edin.
- Kurutma makinesi mobilyaların kenarlarına en az 1 cm boşluk kalacak şekilde yerleştirin.
- Kurutma makineniz +5°C ile +35°C arasında çalışmaya uygundur. Bu sıcaklık aralığı dışında çalışması durumunda kurutma makinenizin çalışması olumsuz yönde etkilendir ve zarar görür.
- Kurutma makinesi arka yüzeyi duvara bakacak şekilde yerleştirilmelidir.

- Makineniz kablolu ağlara bağlanma özelliğine sahiptir. Makinenizi uzaktan izlemenizi ve kontrol etmenizi sağlayan HomeWhiz fonksiyonunu kullanabilmek için makinenizin kurulduğu yerdeki kablolu ağ sinyal seviyesinin yeterli olduğuna emin olunuz.



Kurutma makinesini elektrik kablosunun üzerine koymayın.

#### 3.2 Nakliye emniyet grubunun çıkarılması



Kurutma makinesinin ilk kullanımından önce nakliye emniyet grubunu çıkarın.

- Yüklem kapağını açın.
- Tambur içinde yer alan ve içerisinde strafor parça olan naylonu XX XX işaretli bölgeden tutun.
- Naylonu kendinize doğru çekerek nakliye emniyet grubunu çıkarın.

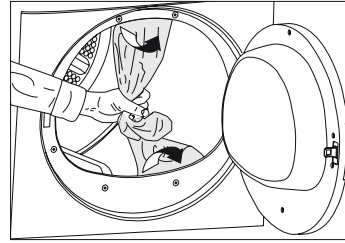

Tambur içerisinde nakliye emniyet grubuna ait herhangi bir parça kalmadığını kontrol edin.

### 3.3 Su giderine bağlanması

Yoğuşturucu ünitesi bulunan ürünlerde kurutma sırasında su tankında su birikir. Biriken suyu her kurutmadan sonra boşaltmanız gerekmektedir. Su tankında biriken suyu periyodik olarak boşaltma işlemi yerine, makineyle birlikte verilen su tahliye hortumuyla doğrudan dışarı da verebilirsiniz.

### Su tahliye hortumunun bağlanması

**1-2** Kurutma makinesinin arkasındaki hortumun ucunu bağlı olduğu yerden elle çekerek çıkarın. Hortumu çıkarmak için herhangi bir alet kullanmayın.

**3** Makineyle birlikte verilen su tahliye hortumunun bir ucunu kurutma makinesindeki hortumu çıkardığınız yer takın.

**4** Su tahliye hortumunun diğer ucunu doğrudan kirlı su giderine ya da lavaboya sabitleyin.

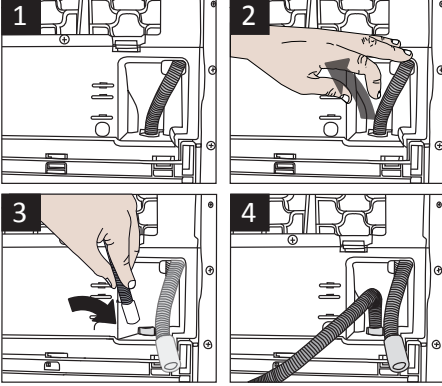

Hortum bağlantısı yerinden çıkmayacak şekilde yapılmalıdır. Su tahliyesi sırasında hortum yerinden çıkarsa evinizi su basacaktır.



Su tahliye hortumu en fazla 80 cm yükseğe takılmalıdır.



Su tahliye hortumunun giderle makine arasında kıvrılmaması, katlanmaması ve üzerine basılmamasına dikkat edilmelidir.

### 3.4 Ayakların ayarlanması

Kurutma makinesi daha sessiz ve titreşimsiz çalışabilmesi için ayakları üzerinde düzgün ve dengede durması gerekir. Ayakları ayarlayarak dengeyi sağlayın.

Kurutma makinesi düz ve sağlam bir şekilde durana kadar ayakları sağa ve sola çevirerek ayarlayın.

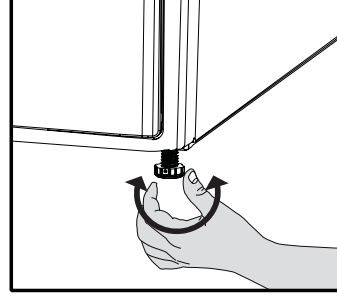

Ayarlanabilir ayakları kesinlikle yerinden sökmeyin.

### 3.5 Elektrik bağlantısı

Kurulum esnasında elektrik bağlantısı ile ilgili uyulması gereken talimatlar için **(Bkz.1.1.1 Elektrik güvenliği)**

### 3.6 Kurutma makinesinin taşınması

- Kurutma makinesini taşımadan önce, elektrik fişini prizden çekin.
- Kurutma makinesinin içinde kalan suyu tamamen tahliye edin.
- Ürünün direk tahliye bağlantısı yapılmış ise hortum bağlantılarını sökün.



Kurutma makinesini dik olarak taşınması önerilir. Dik olarak taşınmıyorsa, önden bakışa göre sağ tarafa eğilerek taşınması önerilir.

## Kurulum

### 3.8 Sesle ilgili uyarılar



Ürün çalışırken kompresörden zaman zaman metalik bir ses gelmesi normaldir.

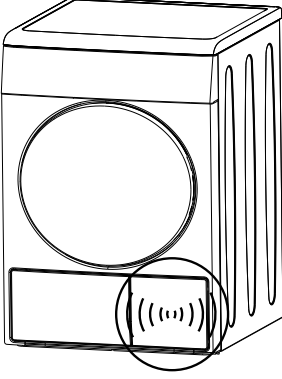

Ürün çalışırken biriken su, pompa vasıtasıyla su tankına pompalanır. Bu işlem sırasında üründen pompa sesi gelmesi normaldir.

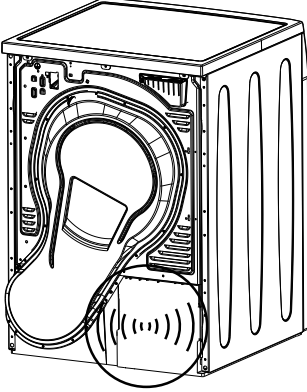

### 3.9 Aydınlatma lambasının değişimi

Kurutma makinenizde tambur aydınlatma lambası kullanılıyor ise;

Kurutma makinesinin aydınlatmasında kullanılan ampul/LED'in değiştirilmesi için yetkili servise başvurun. Bu üründeki lamba ev aydınlatması kullanımına uygun değildir. Bu lambanın kullanım amacı; kullanıcının çamaşırlarını kurutma makinesine rahat bir şekilde yüklemesini sağlamaktır.

Bu cihazda kullanılan lambalar, titreşim ve 50°C'nin üzerindeki sıcaklıklar gibi ağır fiziksel koşullara dayanabilmelidir.

## 4 Ön hazırlık

### 4.1 Kurutma makinesinde kurutulması uygun çamaşırlar

Kurutulacak çamaşırların etiketindeki talimatlara mutlaka uyun. Sadece etiketinde “kurutma makinesinde kurutulabilir” yazan çamaşırları, uygun programları seçerek kurutun.

| ÇAMAŞIR KURUTMA SEMBOLLERİ |                         |  |                          |  |                            |  |                          |  |                           |  |                   |  |                         |  |                 |  |                      |  |                         |  |                              |
|----------------------------|-------------------------|--|--------------------------|--|----------------------------|--|--------------------------|--|---------------------------|--|-------------------|--|-------------------------|--|-----------------|--|----------------------|--|-------------------------|--|------------------------------|
|                            | Kurutma Sembolleri      |  | Kurutucuda kurutulabilir |  | Ütü istemez                |  | Hassas / Narin kurutma   |  | Kurutucuda kurutulmaz     |  | Kurutma yapılmaz  |  | Kuru temizleme yapılmaz |  |                 |  |                      |  |                         |  |                              |
|                            | Kurutma Sembol Ayarları |  | Herhangi bir sıcaklıkta  |  | Yüksek sıcaklıkta          |  | Orta sıcaklıkta          |  | Düşük sıcaklıkta          |  | Isı olmadan       |  | Asarak kurutun          |  | Sererek kurutun |  | Islak asarak kurutun |  | Gölgede sererek kurutun |  | Kuru temizlemeye verilebilir |
|                            | Ütü                     |  | Ütü                      |  | Yüksek Sıcaklıkta ütülenir |  | Orta Sıcaklıkta ütülenir |  | Düşük Sıcaklıkta ütülenir |  | Ütülenmez         |  | Buharsız ütülenir       |  |                 |  |                      |  |                         |  |                              |
|                            | Ütü                     |  | Kuru veya Buharlı        |  | Yüksek Sıcaklıkta ütülenir |  | Orta Sıcaklıkta ütülenir |  | Düşük Sıcaklıkta ütülenir |  | Ütülenmez         |  | Buharsız ütülenir       |  |                 |  |                      |  |                         |  |                              |
|                            | Maksimum ısı            |  | 200 °C                   |  | 150 °C                     |  | 110 °C                   |  | Ütülenmez                 |  | Buharsız ütülenir |  |                         |  |                 |  |                      |  |                         |  |                              |

### 4.2 Kurutma makinesinde kurutulması uygun olmayan çamaşırlar



Narin nakış işli kumaşlar, yünlü, ipekli çamaşırlar, hassas ve değerli kumaşlardan üretilmiş çamaşırlar, hava geçirmeyen çamaşırlar ve tül perdeler kurutma makinesinde kurutulmaya uygun değildir.

### 4.3 Kurutulacak çamaşırların hazırlanması

- Çamaşırlar yıkama sırasında iç içe geçmiş birbirine dolanmış olabilir. Çamaşırları kurutma makinesine koymadan önce birbirlerinden ayırın.
- Fermuar gibi metal aksesuarı olan çamaşırları ters çevirerek kurutun.
- Fermuarları, kancaları ve kopçaları kapatın, kılıfların düğmelerini ilikleyin.

### 4.4 Enerji tasarrufu için yapılması gerekenler

Aşağıdaki bilgiler, kurutma makinesini, ekolojik bir şekilde ve enerji tasarrufu sağlayarak kullanmanıza yardımcı olacaktır.

- Çamaşırlar yıkanırken mümkün olan en yüksek devirde sıkma yapın. Bu sayede kurutma süresini kısaltarak enerji tüketimini azaltmış olursunuz.
- Çamaşırları cinslerine ve kalınlıklarına göre ayırın. Aynı cins çamaşırları birlikte kurutun. Örneğin, ince mutfak havlusu ve masa örtüleri kalın banyo havlularından daha önce kurur.
- Program seçimi için kullanma kılavuzundaki tavsiyelere uyun.
- Kurutma işlemi sırasında gerek duymadıkça yüklemeye kapağını açmayın. Yükleme kapağını mutlaka açmanız gerekiyorsa uzun süre açık tutmayın.
- Kurutma makinesi çalışırken ıslak çamaşır eklemeyin.
- Lif Filtresini her kurutma öncesinde veya sonrasında temizleyin. **(Bkz.6. Bakım ve temizlik)**



## Ön hazırlık

- Filtre çekmesini üzerinde gözle görülür hav birikimi olduğunda düzenli olarak veya filtre çekmesini temizliği uyarı sembolü «» varsa, yandıığında temizleyin. **(Bkz.6. Bakım ve temizlik)**
- Kurutma işlemi sırasında kurutma makinesinin bulunduğu ortamı iyi havalandırın.

### 4.5 Doğru yük kapasitesi

“Program seçimi ve tüketim tablosu”ndaki talimatlara uyun. Tabloda belirtilen kapasite değerlerinden fazla çamaşır yüklemeyin.

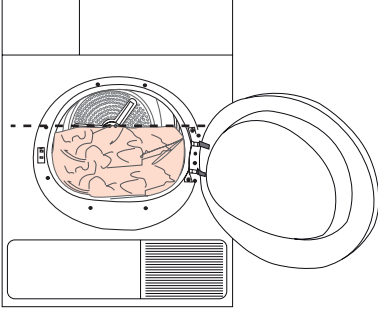

Kurutma makinesine, şekilde gösterilen seviyeden fazla çamaşır yüklenmesi önerilmez. Aşırı yükleme yapıldığında, makinenin kurutma performansı düşecektir. Ayrıca kurutma makinesi ve çamaşırılar hasar görebilir.

Aşağıdaki ağırlıklar örnek olarak verilmiştir.

| Çamaşırılar                  | Yaklaşık ağırlıkları (gr)* |
|------------------------------|----------------------------|
| Pamuklu nevresim (2 kişilik) | 1500                       |
| Nevresim (1 kişilik)         | 1000                       |
| Çarşaf (2 kişilik)           | 500                        |
| Çarşaf (1 kişilik)           | 350                        |
| Büyük masa örtüsü            | 700                        |
| Küçük masa örtüsü            | 250                        |
| Çay peçetesi                 | 100                        |
| Banyo havlusu                | 700                        |
| El havlusu                   | 350                        |
| Bluz                         | 150                        |
| Pamuklu gömlek               | 300                        |
| Gömlek                       | 250                        |
| Pamuklu elbise               | 500                        |
| Elbise                       | 350                        |
| Kot pantolon                 | 700                        |
| Mendil (10 Adet)             | 100                        |
| T-Shirt                      | 125                        |

\*Yukarıdaki tabloda çeşitli çamaşır tiplerinin yaklaşık kuru ağırlıkları verilmiştir. Kurutma makinesine yüklenecek çamaşır miktarını tabloyu kullanarak hesaplayın.

## 5 Ürünün çalıştırılması

### 5.1 Kontrol paneli

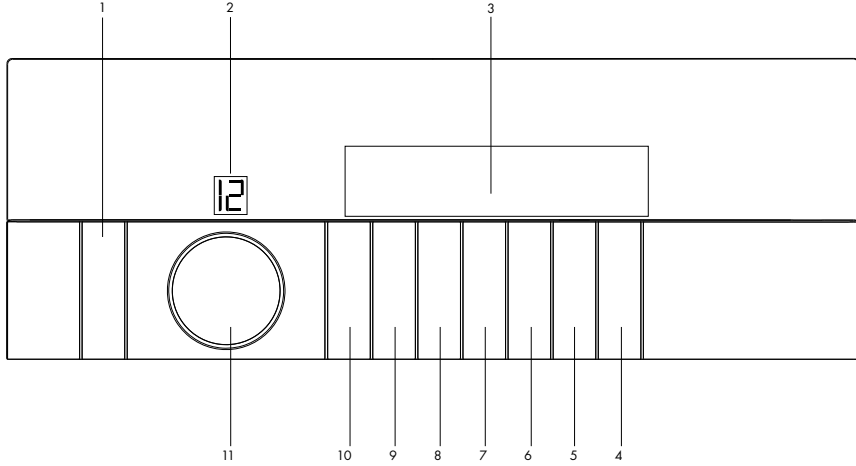

1. Açma /Kapama/İptal düğmesi
2. Program Numarası Göstergesi
3. Ekran
4. Başla/Bekle Düğmesi
5. Gecikme Ayarı Seçim Düğmesi
6. Kırışıklık Önleme Seçim Düğmesi / Menü Giriş Düğmesi
7. Kuruluk Seviyesi Ayar Seçim Düğmesi
8. HomeWhiz Düğmesi
9. Hızlı Kurutma / Çocuk Kilidi Düğmesi
10. Zaman Programları Seçme Düğmesi
11. Program Seçim Düğmesi

### 5.2 Ekran sembolleri

The screenshot shows the control panel display with the following elements:

- Top: Pamuklu Dolap Kurulugu
- Top right: Ekran bilgi satırı
- Center: Pamuklu Dolap Kurulugu
- Center right: 2:25
- Bottom left: A row of icons including a lock, a grid, a list, a hand, a water drop, a fan, and a clock.
- Bottom right: A row of icons including a play/pause symbol, a clock, a house, and a play/pause symbol.

Legend for the icons:

- 2:25: Kalan zaman göstergesi\*
- Lock icon: Çocuk kilidi uyarı sembolü
- Grid icon: Filtre temizliği uyarı sembolü
- List icon: Filtre çekmecesini temizleme uyarı sembolü
- Hand icon: Su tankı uyarı sembolü
- Fan icon: Kablosuz ağ sembolü
- Clock icon: Kırışıklık önleme sembolü
- Play/pause icon: Gecikme ayarı
- House icon: HomeWhiz sembolü
- Play/pause icon: Başla/bekle sembolü

\*Ekranda görülen süre, programın bitmesi için kalan zamanı gösterir ve bu süre çamaşırın nemine göre değişir.

## Ürünün Çalıřtırılması

### 5.3 Makineyi hazırlama

Makinenin fişini takın.

Çamaşırları makinenin içine yerleřtirin.

**Açma/Kapama/lptal** düğmesine 1 saniye (uzun)basın. Makinenin ilk açıldıđında deklarasyon programı ile (pamuklu dolap kuruluđu) açılır.



**Açma/Kapama/lptal** düğmesine basılması programın bařladıđı anlamına gelmez. Programın bařlaması için **Bařla / Bekle** düğmesine basın.

### 5.4 Program seçimi

Kurutma derecelerinin yer aldıđı ařađıdaki tablodan uygun programı belirleyin.

**Program Seçim** düğmesini kullanarak istediđiniz programı seçin.

|                |  |
|----------------|--|
| Ekstra Kuru    | Sadece pamuklu çamaşırlar, normal sıcaklıkta kurutulur. Kalın ve çok katlı çamaşırlar (havlular, çarşaf, kot pantolonlar vb.) ütülemeden dolaba yerleřtirilebilecek řekilde kurutulur. |
| Dolap Kuruluđu | Normal çamaşırlar (masa örtüleri, iç çamaşırlar vb.) ütülemeden dolaba yerleřtirilebilecek řekilde kurutulur.  |
| Ütü Kuruluđu   | Normal çamaşırlar (gömlekler, elbiseler vb.) ütülemeye hazır řekilde kurutulur.  |



Ayrıntılı program bilgileri için bkz. "Program seçimi ve tüketim tablosu"..

### 5.5 Ana programlar

Kumař tipine bađlı olarak ařađıda ana programlar mevcuttur.

#### • Pamuklu

Dayanıklı çamaşırları bu programda kurutun. Normal sıcaklıkta kurutma yapar. Pamuklu çamaşırlarınız (çarşaf, nevresim takımı, havlu, bornoz vb.) için kullanmanız önerilir.

#### • Sentetik

Çok dayanıklı olmayan çamaşırları bu programda kurutun. Sentetik çamaşırlarınız için kullanmanız önerilir.

### 5.6 İlave programlar

Makinede özel durumlar için ařađıdaki ilave programlar bulunmaktadır.



İlave programlar makinenizin özelliđine göre farklılık gösterebilir.

#### • Yorgan

Kurutma makinesinde kurutulabilir etiketi olan elyaf yorganları kurutun. Makineye ve yorgana zarar vermeme için yorganı dođru yükleyin. Makineye yüklemeye önce yorgan üzerindeki nevresimi çıkartın. Yorganı ikiye katladıktan sonra makinaya yükleyin.  
- 1 adet çift kiřilik elyaf yorgandan (200x200 cm) fazlasını yüklemeyin. Pamuklu malzeme içeren yorgan, yastık vb. eřyalarınızı kurutmayın.  
- Yorgan dıřındaki halı, kilim, yolluk vb eřyalarınızı kurutmayın. Makinenizde kalıcı hasar meydana gelebilir.



Kurutma makinesi programlarından daha iyi sonuç alabilmek için, çamaşırlarınızın çamař makinenizde uygun programla yıkanmıř ve tavsiye edilen sıklıkta devrinde sıkırılmıř olması gerekmektedir..

#### • Gömlek

Gömlekleri hassas bir biçimde kurutarak daha az kırılmalarını ve buna bađlı olarak kolay ütülenmelerini sađlar.



Program sonunda gömleklere çok az da olsa nem kalabilir. Gömlekleri kurutma makinesinde bırakmanız tavsiye edilir.

#### • Kot

Çamař makinesinde yüksek devirde sıkılmıř kot giysileri kurutmak için kullanın.

#### • Karma

Renk vermeyen sentetik ve pamuklu çamaşırları birarada kurutmak için kullanın.

#### • Moda

Sentetik, pamuklu veya karma kumařlardan üretilmiř çamaşırları kurutmak için kullanın.

#### • Sessiz

Bu programla çalıřma ortamına en düşük derecede gürültü ve ses yayılır.Pamuklu dolap kuruluđu programına göre ses gücü seviyesi yarı yarıya düşüktür.

## Ürünün çalıştırılması

### • Yünlü kurutma

Çamaşır makinesinde yıkanabilen yünlü etiketinde kurutma makinesinde kurutulabilir ibaresi olan yünlü çamaşırları güvenle kurutmak için kullanın.



Bu makinenin yün kurutma programı, giysi üzerindeki etiketeki talimat ve bu makinenin üreticisi tarafından verilen talimatlara uygun olarak yıkanması ve kurutulması koşuluyla, makinede kurutulabilir yünlü ürünlerin kurutulması için The Woolmark Company tarafından onaylanmıştır. M1618"

### • Günlük

Pamuklu ve sentetik çamaşırlarını günlük kurutmak için kullanılan ve 100 dakika süren programdır.

### • Hassas

Kurutmaya uygun narin çamaşırlarınızı veya elde yıkama önerilen çamaşırlarınızı (ipek bluzlar, ince iç çamaşırları vb.) düşük sıcaklıkta kurutabilirsiniz.



Narin çamaşırlarınızın, kırışmaması ve zarar görmemesi için çamaşır torbası içinde kurutulması önerilir. Program sona erdiğinde, giysilerinizi hemen makineden çıkarın ve kırışmaması için asın.

### • Tazeleme

Sıcak hava vermeden 10 dakika süreyle sadece havalandırma yapar. Uzun süre kapalı kalmış pamuklu ve keten çamaşırları bu program sayesinde havalandırarak üstlerine sinmiş olan kokuyu giderebilirsiniz.

### • Zaman programları





Düşük sıcaklıkta istenilen son kurutma derecesine ulaşmak için 10 dk, 20 dk, 30 dk, 40 dk, 50 dk, 60 dk, 80 dk, 100 dk, 120 dk, 140 dk ve 160 dk zaman programlarını seçebilirsiniz.



Bu programda makine, kurutma derecesinden bağımsız olarak ayarlanan süre kadar kurutma yapar.

## Ürünün Çalıştırılması

### 5.7 Program seçimi ve tüketim tablosu

| Programlar  | Kapasite (kg) | Çamaşır makinesindeki sıkma devri (Devir/dk.) | Yaklaşık kalan nem miktarı | Kurutma süresi (dakika)   | Hızlı kurutma süresi (dakika) |
|---|---------------|---|----------------------------|---------------------------|-------------------------------|
| Pamuklu / Renkli çamaşırlar   |               |   |                            |                           |                               |
|  Ekstra kuru  | 8             | 1000  | % 60                       | 175                       | 130                           |
|  Dolap kuruluğu   | 8 / 4         | 1000  | % 60                       | 152 / 95                  | 115                           |
|  Ütü kuruluğu   | 8             | 1000  | % 60                       | 124                       | 95                            |
| Sessiz  | 8             | 1000  | % 60                       | 240                       | 85                            |
| Gömlek  | 1,5           | 1200  | % 50                       | 50                        | 35                            |
| Kot   | 4             | 1200  | % 50                       | 117                       | 85                            |
| Yorgan  | 2,5           | 1000  | % 40                       | 120                       | -                             |
| Karma   | 4             | 1000  | % 60                       | 110                       | 75                            |
| Moda  | 4             | 1000  | % 60                       | 105                       | 70                            |
| Günlük  | 1,5           | 600   | % 100                      | 100                       | 65                            |
| Hassas  | 1             | 800   | % 50                       | 50                        | -                             |
| Yünlü Kurutma   | 1,5           | 600   | % 50                       | 146                       | -                             |
| Sentetik çamaşırlar   |               |   |                            |                           |                               |
|  Dolap kuruluğu   | 4             | 800   | % 40                       | 75                        | 50                            |
|  Ütü kuruluğu   | 4             | 800   | % 40                       | 59                        | 34                            |
| Enerji tüketim değerleri  |               |   |                            |                           |                               |
| Programlar  | Kapasite (kg) | Çamaşır makinesindeki sıkma devri (Devir/dk.) | Yaklaşık kalan nem miktarı | Enerji tüketim değeri kWh | Hızlı Kurutma (kWh)           |
| Pamuklu dolap kuruluğu*   | 8 / 4         | 1000  | % 60                       | 1,42 / 0,83               | 2,33                          |
| Pamuklu ütü kuruluğu  | 8             | 1000  | % 60                       | 1,15                      | 1,99                          |
| Sentetik dolap kuruluğu   | 4             | 800   | % 40                       | 0,51                      | 0,87                          |
| "Kapalı modda", elektrik tüketimi PO (W)  |               |   |                            |                           | 0,4                           |
| "Açık bırakma" modunda elektrik tüketimi PL (W)   |               |   |                            |                           | 1,0                           |
| Kyoto Protokolü kapsamında bulunan florlu sera gazlarını içerir. Sızdırmazlık sağlanmıştır.<br>R134a / 0,52 kg - GWP:1430 - 0,744 tCO2e |               |   |                            |                           |                               |

|  |  |
|--|--|
|  | "Pamuklu dolap programı" etikette ve ürün fişinde bilgilerin verildiği, tam ve yarım yükte kullanılabilecek standart kurutma programıdır. Bu program, normal ıslak pamuklu yüklerin kurutulmasında kullanılan enerji tüketimi açısından en verimli programdır. |
|--|--|

\* : Enerji Etiketli standart programı (EN 61121:2012)

\*\*Tablodaki tüm değerler EN 61121:2012 standardına göre tespit edilmiştir. Tüketim değerleri çamaşır cinsi, sıkma devri, ortam şartları ve voltaj değerlerindeki değişimlere bağlı olarak tablodaki değerlerden farklılık gösterebilir. Tüketim değerleri kablosuz ağ bağlantısının kapalı olduğu şartlar altında geçerlidir.

## Ürünün çalıştırılması

### 5.8 Yardımcı fonksiyonlar

#### Kuruluk derecesi ayar seçimi

[[[ Kuruluk derecesi ayar düğmesi istenilen kuruluk derecesini ayarlamak için kullanılır. Program süresi seçime bağlı olarak değişebilir.



Bu fonksiyonu yalnızca program başlamadan önce etkinleştirebilirsiniz.

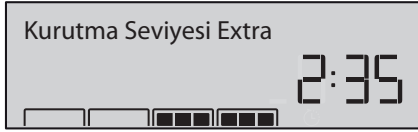
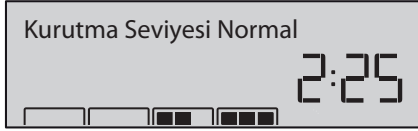
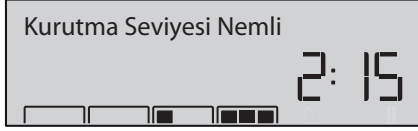

#### Kırışık önleme seçimi

**Kırışık önleme** seçimi düğmesi ile kırışık önleme program süresi değiştirilebilir. Program tamamlandıktan sonra çamaşırları hemen çıkarmayacaksanız, makinede kalan çamaşırların kırışmasını önlemek için, Kırışık Önleme fonksiyonunu kullanabilirsiniz. Bu fonksiyon seçilen süre boyunca 240 saniyede bir çamaşırları döndürerek kırışmalarını önler. Aşağıdaki görsellerde seviye değişimleri belirtilmiştir.

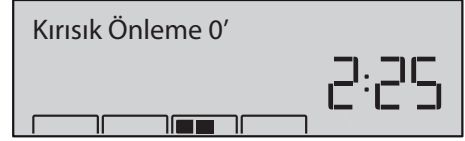

Bu fonksiyonu etkinleştirmek için **Kırışık Önleme** düğmesine basın.



Kırışık Önleme fonksiyonu etkinse program sonunda Kırışık Önleme sembolü yanar.

#### Pamuklu Dolap Kurulugu



## Ürünün Çalıřtırılması

### Menü giriř düğmesi

☰ İşaretili düğmeye 3 saniye süre boyunca basılarak

ayarlar menüsüne girilir.



Ayarlar menüsü ile kullanım dili, ekran parlaklığı, sesli uyarı seviyesi, sıkma devri ve kablosuz ađ ayarları yapılır.

**Sesli uyarı seviyesi** ayar menüsü ile program tamamlandığında, bir hata oluřtuğunda vb durumlarda makinenin vereceđi sesli uyarıların seviyesi ayarlanır.



Ses seviyesini program başlamadan önce ya da program devam ederken deđiřtirebilirsiniz.

Bu adımdayken **HomeWhiz** düğmesine basılarak alçak ve yüksek sesli uyarı seviyeleri seçilir.



3 saniye düğmeye basılma süresi boyunca ekranda Ayarlar 3 Ayarlar 2 Ayarlar 1 yazar ve menüye girilmiř olur. Menüye girildiğinde ilk olarak Dil Seçimi menüsü ekrana gelir. Menüde bir önceki ve sonraki seçeneklere geçmek için sırasıyla **hızlı** ve **kuruluk seviyesi** seçim düğmeleri kullanılır.

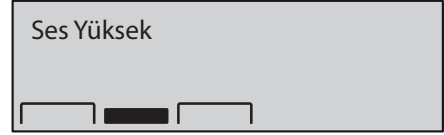
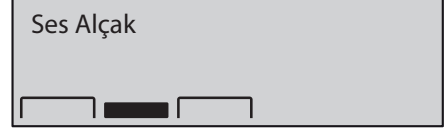

Dil:Türkçe

Dil seçimini deđiřtirmek için **HomeWhiz** düğmesine basın. Deđiřiklikleri kaydetmek için menüye giriř düğmesine 3 saniye boyunca basıldığında ekranda

**Ayarı Kaydet** uyarısı çıkar.

Ayarı kaydet?

Ayarı kaydet ekranında **HomeWhiz** düğmesine basıldığında yapılan deđiřiklik kaydedilir. **Hızlı** düğmesine basıldığında ise yapılan deđiřiklik kaydedilmeden program seçim ekranına dönülür.

**Sıkma devri** ayar menüsü ile çamařır makinesinde kullanılmıř olan sıkma devri deđeri ile kurutma makinesinin program süresi deđiřtirilebilir. Örneđin pamuklu dolap kuruluđu programı için tanımlı sıkma devri 1000 devirdir. Bu sıkma deđeri için ekran süresi 145 dakikadır. Kullanıcı daha yüksek sıkma devri olan 1200 devir ile program süresini 135 dakikaya düşürebilir.

Sıkma 1000

2:25

Sıkma 1200

2:15

Parlaklık : Alt

Parlaklık ayarı menüsünde **HomeWhiz** düğmesine basılarak Alt, Üst 1 ve Üst 2 parlaklık ayar seviyeleri seçilir.

Sıkma devri ayar menüsünde iken **HomeWhiz** düğmesine basılarak "Sıkma 1200", "Sıkma 1400", vb. olarak sıkma devri deđiřtirilir, Sıkma devri deđiřtirildikten sonra kurutma makinesi program süresini otomatik olarak günceller.

**Fabrika ayarlarına dön** menüsü, yaptıđınız işlemleri fabrika ayarlarına döndürmek için kullanılır. Bu menüde **HomeWhiz** düğmesine basın. Ekranda **Ayarı Kaydet** uyarısı çıkar, tekrar **HomeWhiz** düğmesine basıldığında fabrika ayarlarına geri dönülür ve menüden çıkılır.

## Ürünün çalıştırılması

☐ Fab.ayarına dön



Ayarlar menüsünde herhangi bir adımdayken menü giriş düğmesine 3sn basılarak menüden çıkılıp program seçim ekranına dönülür.

### 5.9 Hızlı Kurutma

Hızlı kurutma özelliği ile çamaşırlarınızın kurutulma süresini kısaltabilirsiniz. Bu özellik kontrol panelinde mavi renk ile vurgulanmış tüm programlarda mevcuttur. Aktifleştirmek için Hızlı düğmesi kullanılır.

Örnek olarak Pamuklu Dolap Kuruluşu programında kurutma için gerekli süre bu özellik açıldığında 2:32'den 1:55'e düşer.

Pamuklu Dolap Kuruluşu

2:32

Pamuklu Dolap Kuruluşu

1:55

### 5.10 Uyarı sembolleri



Uyarı sembolleri makinenizin modeline göre farklılık gösterebilir.

#### Lif filtresi temizliği

Program tamamlandığında filtrenin temizlenmesi gerektiğini gösteren uyarı sembolü yanar.



Filtre temizliği sembolü sürekli yanıp sönüyorsa "Sorun giderme" bölümüne bakın.

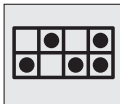

#### Su tankı

Program tamamlandığında su tankının boşaltılması gerektiğini gösteren uyarı sembolü yanar. Program devam ederken su tankı dolarsa, uyarı sembolü yanıp sönmeye başlar ve makine beklemeye geçer. Bu durumda su tankındaki suyu boşaltın ve **Başla / Bekle** düğmesine basarak programı başlatın. Uyarı sembolü söner ve program kaldığı yerden devam eder.



#### Filtre çekmecesinin temizlenmesi

Filtre çekmecesinin temizlenmesi gerektiğini hatırlatmak için uyarı sembolü belirli aralıklarla yanıp söner.



#### Yükleme kapağı açık

Kurutma makinesinin yükleme kapağı açıkken aşağıdaki uyarılar dönüşümlü yanar.

Kapı Açık

2:25

Bekliyor

2:25

#### Gecikme Ayarı

**Gecikme Ayarı** fonksiyonuyla programın bitiş süresini 24 saate kadar erteleyebilirsiniz.

Yükleme kapağını açıp çamaşırları yerleştirin. Kurutma programını, sıkma devrini ve gerekirse ek fonksiyonları seçin.

**Gecikme Ayarı** seçim düğmesine basarak istediğiniz geciktirme süresini ayarlayın. **Gecikme Ayarı** sembolü ekranda yanar. (Düğmeye basılı tutulduğunda **Gecikme Ayarı** aralıksız ilerler).

**Başla / Bekle** düğmesine basın. **Gecikme Ayarı** geri sayımı başlar ve ekranda Gecikme Devrede ve Program Başladı yazısı çıkar. Görüntülenen gecikme süresinin ortasındaki ":" işareti yanıp söner.



## Ürünün çalıştırılması



Gecikme süresi boyunca çamaşır ilave edebilir ya da çıkarabilirsiniz. Geri sayımının sonunda Gecikme Ayarı sembolü söner, kurutma başlar ve program süresi görünür. Ekranda görünen süre, normal kurutma süresiyle Gecikme süresinin toplamıdır.

### Gecikme süresinin değiştirilmesi

Geri sayım işlemi sırasında süreyi değiştirmek isterseniz:

**Açma/Kapama/İptal** düğmesine 3 saniye basarak programı iptal edin. Makineyi tekrar açarak istediğiniz süre için Gecikme Ayarı işlemini tekarlayın.

Makineniz ilk açıldığında deklarasyon programı ile (pamuklu dolap kurulumu) açılır.

Gecikme Ayarı fonksiyonunun iptal edilmesi

Gecikme Ayarı geri sayımını iptal etmek ve programı derhal başlatmak isterseniz: **Açma/Kapama/İptal** düğmesine 3 saniye basarak programı iptal edin.

**Açma/Kapama/İptal** düğmesine basarak daha önce seçmiş olduğunuz programı başlatın.

### 5.11 Programın başlatılması

**Başla/Bekle** düğmesine basarak programı başlatın.

Programın başladığını belirten **Başla** ► sembolü yanar, kalan sürenin ortasındaki “.” işareti yanıp sönmeye devam eder. Ekranda kurutuyor ve program ilerleme çubuğu dönüşümlü yanar.

### 5.12 Program ilerleme durumu



### 5.13 Çocuk Kilidi

Makinede, program çalışırken düğmelerine basıldığında makinenin program akışının etkilenmesini önleyen çocuk kilidi bulunmaktadır. Çocuk Kilidi etkinken, panelde bulunan **Açma/Kapama/İptal** düğmesi dışındaki tüm düğmeler devre dışı kalır.

**Çocuk kilidini etkinleştirmek için** Hızlı / Çocuk Kilidi düğmesine 3 saniye boyunca basın.

Program bittikten sonra yeni bir program başlatabilmek veya programa müdahale edebilmek için çocuk kilidini devreden çıkarmak gerekir. **Çocuk kilidini devreden çıkarmak için** aynı düğmeye tekrar 3 saniye boyunca basın.



Çocuk Kilidi etkinleştirildiğinde ekrandaki kilit sembolü yanar.

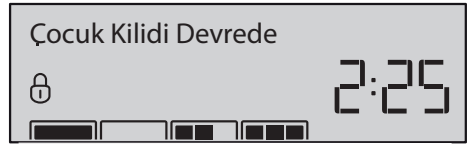

Makine Açma/Kapama/İptal düğmesiyle kapatılıp yeniden açıldığında çocuk kilidi devreden çıkar.



**HomeWhiz** fonksiyonu etkinleştirildiğinde çocuk kilidi kullanılamaz.

Çocuk kilidinin etkin olduğu durumda:

Makine çalışır veya durma pozisyonunda iken program seçim düğmesinin konumu değiştirildiğinde göstergeler değişmeyecektir.

## Ürünün çalıştırılması

### 5.14 Programın başlatıldıktan sonra değiştirilmesi

Makine çalışmaya başladıktan sonra, seçtiğiniz programı değiştirerek çamaşırları farklı bir programda kurutabilirsiniz.

Örneğin Ütü Kuruluşu yerine Ekstra Kuru programını seçmek için **Başla / Bekle** düğmesine basarak programı durdurun.

**Program Seçim** düğmesini çevirerek Ekstra Kuru programını seçin.

**Başla/Bekle** düğmesi ne basarak programı başlatın.

**Bekleme durumunda çamaşır ekleme ve çıkarma** Kurutma programı başladıktan sonra makineye çamaşır eklemek veya çıkarmak isterseniz:

**Başla/Bekle** düğmesine basarak makineyi Bekle konumuna alın. Kurutma işlemi durur.

**Bekle** konumunda yükleme kapağını açın, çamaşır ekledikten veya çıkardıktan sonra yükleme kapağını kapayın.

**Başla/Bekle** düğmesine basarak programı başlatın.



Kurutma işlemi başladıktan sonra yapılan çamaşır ekleme işlemi, makine içinde kurumuş çamaşırların ıslak çamaşırlarla karışmasına ve işlem sonunda çamaşırların nemli kalmasına neden olabilir..



Çamaşır kurutma sırasında çamaşır ekleme ve çıkarma işlemi istenildiği kadar tekrarlanabilir. Fakat bu işlem, kurutma işlemi sürekli kesintiye uğratacağından program süresinin uzamasına ve enerji tüketiminin artmasına neden olur. Bu nedenle çamaşır ekleme işleminin program başlamadan önce yapılması tavsiye edilir.



Makineniz bekleme durumunda iken program seçme düğmesinin konumu değiştirilerek yeni bir program seçilirse, çalışan program sonlanır, yeni program bilgileri ekranda görülür.



Devam eden bir program sırasında çamaşır eklerken veya çıkarırken, tamburun iç yüzüne temas etmeyin. Tambur yüzeyi sıcaktır.

### 5.15 Programın iptal edilmesi

Makine çalışmaya başladıktan sonra, herhangi bir nedenle programı iptal edip kurutma işlemine son vermek istediğinizde **Açma/Kapama/Iptal** düğmesine 3 saniye basın.



**UYARI:** Makine çalışırken programı iptal ettiğinizde makinenin içi aşırı sıcak olacağından havalandırma programını çalıştırarak soğumasını sağlayın.

### 5.16 Program sonu

Program sona erdiğinde program takip göstergesindeki Lif Filtresi Temizliği ve Su Tankı uyarı sembolleri yanar, ekranda **"Program Bitti"** yazısı belirir. Yükleme kapağı açılabilir ve makine ikinci bir çalışmaya hazır hale gelir. Makineyi kapamak için **Açma / Kapama / İptal** düğmesine basın.



**Kırışık Önleme** fonksiyonu etkinse ve program tamamlandıktan sonra çamaşırlar makineden çıkarılmazsa, 2 saat süren (seçime bağlı değişir) Kırışık Önleme programı devreye girer.



Her kurutma sonunda lif filtresini temizleyin. (Bkz. "Lif filtresi ve Yükleme kapağı iç yüzeyi")



Her kurutma sonunda su tankını boşaltın. (Bkz. "Su tankının boşaltılması")

## 5.17 Kurutma Sepeti

Sepet Genel Görünüm

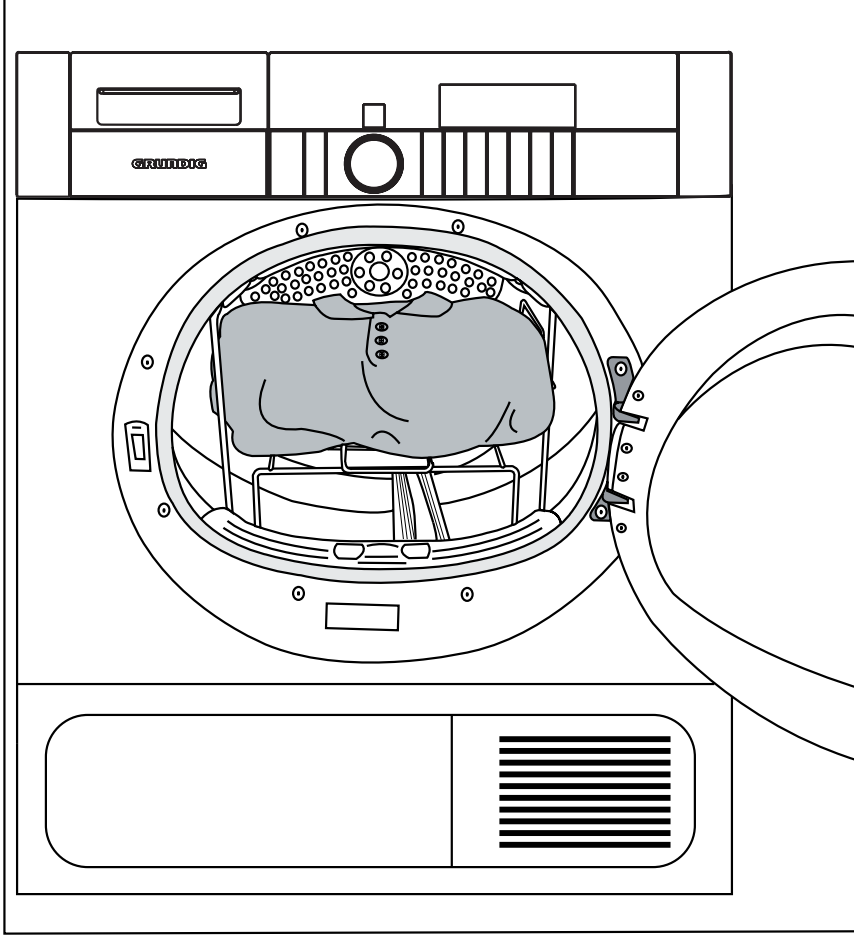

## Ürünün Çalıřtırılması

### Çamařının Sepete Yerleřtirilmesi :

#### Sepette Yünlü Programı :

Sepette Yünlü Programı, tambur içine yerleřtirilen raflı sepet sayesinde pantolon, etek, yünlü kazak ve spor ayakkabılarınızı, kurutma sürelerini kendiniz ayarlayarak tambur içinde döndürmeden kurutmanızı saęlar.



Ürününüzde Sepette Yünlü Programı ve Zaman programları ortaktır. İhtiyacınıza göre sepet ile ya da sepet olmadan kullanabilirsiniz. Bu kılavuzdaki açıklama ve uyarılar sepet kullandığınız durumlar için geçerlidir.



Sepette yünlü programını, sepeti tamburun içine yerleřtirmeden çalıştırmayınız.



Raflı sepeti sadece sepette yünlü programı için kullanınız, dięer programlarda kesinlikle kullanmayınız.



Spor ayakkabılarını sepet içine yerleřtirmeden önce raflı sepeti makine içine yerleřtirip, rafları açınız.

Çamařırların sepete yerleřtirilmesi bölümünde kazak, pantolon, etek, spor ayakkabı ve eldivenlerin sepete yerleřtirilmesi tarif edilmiştir. Spor ayakkabılarını sepete yerleřtirmeden önce, ayakkabıların dillerini dışarı çıkarıp, baęcıkları ayakkabıdan çıkarınız. Eldivenleri, bilek bölgesinden sepet raflarına resimdeki gibi yerleřtiriniz. Program seçim düęmesi ile sepette yünlü programını seçiniz. Kontrol panelindeki program süresi düęmesi ile istenilen süre 160 dakikaya kadar ayarlanabilir.

1 - Sepeti ilk önce sepetin alt tarafı makinenin içine girecek şekilde makinenin içine doęru sürünüz.

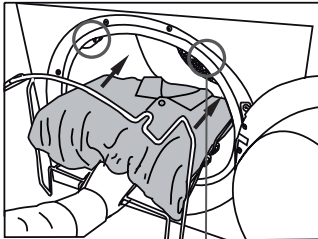

### Çamařının Makineye Yerleřtirilmesi :



Çamařırları sepete yerleřtirdikten sonra, sepeti makineye yerleřtiriniz.



Sepeti makinenin içine yerleřtirmeden ve makineden dışarı çıkarmadan önce, sepetin üzerindeki rafları mutlaka kapatınız.

3 - Sepetin makine içindeki genel görünümü.

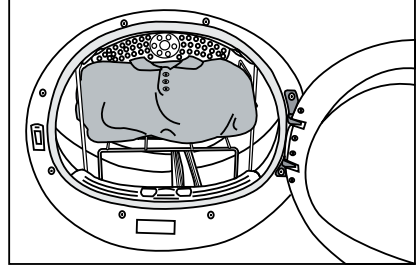

### Önerilen Yükler ve Kurutma Süreleri:

Verilen deęerler kılavuz deęerlerdir.

Gerekirse ek bir süre daha kurutma yapınız.

| Yük Tipi                   | Program Çalışma Süresi (dk.) |
|----------------------------|------------------------------|
| Yünlü Kazak                | 120 - 140                    |
| Pantolon                   | 140 - 160                    |
| Eldiven - vb. parçalar     | 60 - 80                      |
| Etek                       | 100 - 120                    |
| Spor Ayakkabı (Azami 1 kg) | 120 - 140                    |

2 - Sepeti iki tane yuvadan makineye yerleřtiriniz.

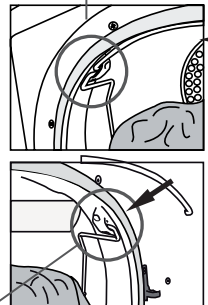
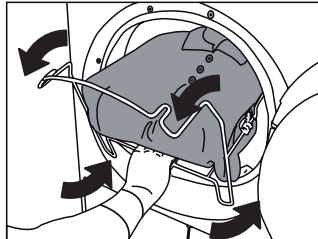

## 6 HomeWhiz Fonksiyonu

 **HomeWhiz** fonksiyonu makinenizi akıllı cihazınız ile uzaktan kontrol etmenizi ve izlemenizi sağlar. Akıllı cihazınızın uygulama marketinden indirebileceğiniz **HomeWhiz** uygulaması ile makinenizi uzaktan kontrol ederek dilediğiniz programı seçebilir; hızlı kurutma, kurutma seviyesi, çamaşır makinesindeki sıkma devri seçimi, kırıksık önleme süresi gibi yardımcı fonksiyon ayarlarını yapabilir ve program başlatıp durdurabilirsiniz. Ayrıca akıllı cihaz üzerinden makinenizin ayarlar menüsündeki dil, parlaklık ve ses seviyesi ayarlarını yapabilirsiniz. Bu özelliklerin dışında, makinenizin mevcut durumunu, kurutma süresini, tank dolu ve kapak açık gibi uyarılarını da uygulama üzerinden izleyebilirsiniz.

### 6.1 HomeWhiz Kurulumu ve Kablosuz Ağ Bağlantı Ayarı

**HomeWhiz** fonksiyonunun kullanılabilmesi için gereken **HomeWhiz** uygulamasını akıllı cihazınızın uygulama marketinden indirin. **HomeWhiz** fonksiyonunu kullanabilmek için uygulamaya e-posta adresinizle üye olmanız ve makinenizin **HomeWhiz** kurulumunu yapmanız gerekmektedir.

#### İlk Kurulum :

- 1 Akıllı cihazınıza indirdiğiniz **HomeWhiz** uygulamasını açın. Daha önce üye olmadıysanız uygulamanın sizi yönlendireceği şekilde üye olun ve uygulamaya kullanıcı hesabınızla giriş yapın.
2. Uygulama ana sayfasındaki **“ürün ekle/çıkart”** ve sonrasında **“ürünü ağa bağlama işlemi için buraya dokunun”** u seçin.
3. Uygulamanın sizi yönlendireceği gibi **Kırıksık Önleme/ Menü giriş** düğmesine 3 saniye basarak ayarlar menüsüne girin.

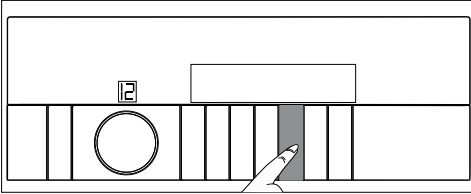

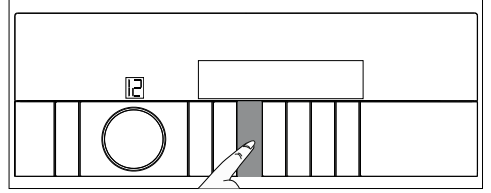

4. Ayarlar menüsüne girdiğinizde **HomeWhiz** tuşunun sağındaki ve solundaki tuşları kullanarak **HomeWhiz Kurulumu**'nu bulun.
5. **HomeWhiz Kurulumu**'nu **HomeWhiz** tuşuna basarak aktif hale getirin. Makinenizin ekranında **“HomeWhiz Kurulumu : Açık”** yazacaktır.



6. Uygulamanın sizi yönlendireceği şekilde kurulumu devam edin. Bu adımda makineniz kablosuz ağınıza bağlanacak ve uygulama üyeliğinize eşleştirilecektir..



Kurulum sırasında akıllı cihazınızı önce **“HomeWhiz-Dryer-xxxx”** ağına sonra da makinenizi bağlayacağınız ağa bağlanmanız gerekecektir. Kurulum yaptıktan sonra başka herhangi bir kablosuz ağ ya da mobil şebeke üzerinden internet bağlantısı ile **HomeWhiz** uygulamasını kullanabilirsiniz.

7. Bağlantı kurulurken bağlantı sembolü  yanıp sönecek ve ekranda **“Bağlanıyor...”** yazısı görünecektir. Bağlantı kurulduğunda ise bağlantı sembolü  sürekli olarak yanık durumda olacak ve ekranda **“Bağlandı”** yazısı görünecektir.
8. Kurulumu tamamladığınızda **Kırıksık Önleme/Menü giriş** düğmesine 3 saniye basarak ayarlar menüsünden çıkabilirsiniz.



İlk kurulum adımlarını kablosuz ağ isminin veya şifresinin değişmesi durumunda tekrarlayın.

## HomeWhiz Fonksiyonu

### Kablosuz Ağ Bağlantı Ayarı:

**HomeWhiz** kurulumu yapılmış makinenizin kablosuz ağ bağlantısını tekrar kurulum yapmanıza gerek kalmadan açıp kapatabilirsiniz. Bunun için:

1. Ayarlar menüsüne girin.

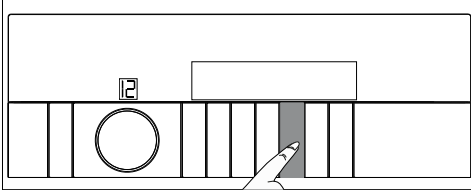

2. **HomeWhiz** düğmesinin sağındaki ve solundaki düğmeleri kullanarak Kablosuz Bağlantı'yı bulun.

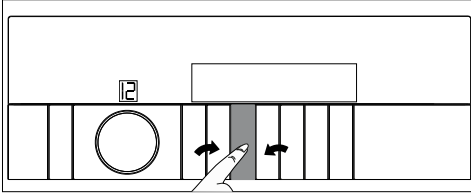

3. **HomeWhiz** düğmesine basarak Açıp Kapatabilirsiniz. Ekrandaki  simgesi kablosuz bağlantı durumunu gösterir.

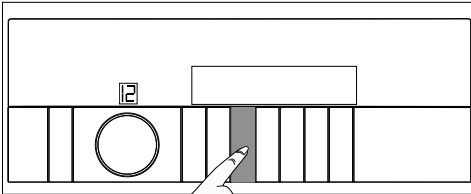

Makineniz  simgesi yanıkken ağa bağlı, yanıp sönerken bağlantıyor, sönmükken ise ağa bağlı değil durumundadır.



Makineniz "Kablosuz Bağlantı: Açık" durumunda iken **HomeWhiz** fonksiyonu seçilebilir olacaktır. Eğer **HomeWhiz** fonksiyonu seçilemiyorsa ağ bağlantı durumunu kontrol edin. Bağlantı sağlanamadıysa makinenizin üzerinden ilk kurulum ayarlarını tekrarlayın.



Makinenizin bağlı olduğu kablosuz ağ isminin ya da şifresinin değişmesi durumunda ilk kurulum adımlarını tekrarlayın.

## 6.2 HomeWhiz Fonksiyonun

### Kullanımı:

Daha önceden **HomeWhiz** kurulumunu yaptığınız makinenizi uzaktan kontrol etmek için makinenizin açık ve kapağın kapalı olduğundan emin olup **HomeWhiz** düğmesine basarak fonksiyonu aktive ederiz. **HomeWhiz** fonksiyonu etkin olduğu sürece makinenizin kontrol paneli üzerinden yapabildiğiniz tüm ayarları ve işlemleri **HomeWhiz** uygulaması üzerinden yapabilirsiniz.

**HomeWhiz** fonksiyonunun açık / kapalı veya ayarlanabilir / ayarlanamaz olduğunu ekranda **HomeWhiz** düğmesinin üzerindeki çerçeveden anlayabilirsiniz. Çerçeve yoksa **HomeWhiz** fonksiyonu ayarlanamaz durumdadır. Çerçeve var ama içi boş ise **HomeWhiz** fonksiyonu ayarlanabilir ancak aktif değildir. Çerçeve dolu ise **HomeWhiz** fonksiyonu aktiftir. Aşağıdaki durumlarda **HomeWhiz** fonksiyonu otomatik olarak devre dışı kalır:

- Kapağın açılması
- **HomeWhiz** düğmesine tekrar basılması
- Kontrol paneli üzerinden makinenin kapatılması
- Elektrik kesintisi ya da makinenizin fişten çıkartılması

**HomeWhiz** fonksiyonu devre dışı kaldığında uygulama üzerinden makinenizin durumunu izlemeye devam edebilirsiniz. Kontrol edebilmek için **HomeWhiz** fonksiyonunu yeniden aktive ederiz. **HomeWhiz** fonksiyonunu yeniden aktive ederiz. **HomeWhiz** fonksiyonunu yeniden aktive ederiz.



**HomeWhiz** fonksiyonunu aktive etmediğiniz durumda (çerçevenin olmaması) kablosuz bağlantı ayarının açık ve makinenizin kapağının kapalı olduğundan emin olunuz.

Aşağıdaki durumlar oluştuğunda makineniz **HomeWhiz** uygulaması üzerinden size bildirimler gönderecektir. Makinenizin uygulamadaki ayarlar sayfasından bu bildirimlerin hangilerini almak istediğinizi ayarlayabilirsiniz.

1. Program tamamlanması
2. Makinenizin kapağının açılması
3. Su tankının dolması
4. Filtre kontrol uyarısı oluşması
5. Kırışık önleme fonksiyonunun çalışması ve bitmesi.

## HomeWhiz Fonksiyonu



**HomeWhiz** fonksiyonunun kullanılabilir olması için, **HomeWhiz** uygulamasının akıllı cihazınıza yüklü ve makinenizin aktif internet bağlantısı olan bir kablosuz ağa bağlı olması gerekmektedir. Makineniz ağa bağlı olmadığı durumlarda, **HomeWhiz** fonksiyonuna sahip olmayan bir makine gibi çalışır.



**“Önemli güvenlik ve çevre talimatları”** bölümünde anlatılan tüm güvenlik önlemleri **HomeWhiz** fonksiyonu ile uzaktan kontrol ve izleme durumları için de geçerlidir.



**HomeWhiz** fonksiyonu aktifken uygulama üzerinden makinenizi duraklatmak istediğinizde, çamaşırların sıcaklığı kontrol edilir ve uygun sıcaklığa kadar program duraklatılmaz. Ekranda “Çamaşırlarınız soğuyor” yazar. Çamaşırlarınız yeterince soğduğunda program duraklatılır.



Makinenin uygulamadaki ayarlar sayfasının “kullanıcı ilişkilendirme ayarları” kısmından makinenin sahipliğini de talep edebilirsiniz.

### HomeWhiz eşleştirilmesini silme

Üyelik şifrenizi unutmaz ya da makinenin sahipliğini herhangi bir sebep ile iptal etmek istememiz gibi durumlarda aşağıdaki adımları takip ederek makinenizin **HomeWhiz** eşleştirmesini silebilirsiniz.

1. Ayarlar menüsüne girin.
2. **HomeWhiz** düğmesinin sağındaki ve solundaki düğmeleri kullanarak “**HomeWhiz** eşleştirmesini sil” i bulun.
3. **HomeWhiz** düğmesine basarak silme işlemi başlatabilirsiniz.
4. Makinenizin **HomeWhiz** eşleştirmesini silmek istediğinizden eminensiz **HomeWhiz** düğmesine tekrar basarak işlemi başlatabilirsiniz. Yada Hızlı tuşuna basarak da iptal edebilirsiniz. Silme işlemi başlatmanız durumunda ekranda önce “**Siliniyor**” sonra “**Silindi**” yazacaktır.



**“Silinemedi”** yazması durumunda makinenizin kablosuz ağ bağlantısının açık ve internet bağlantısının aktif olduğundan emin olup tekrar deneyiniz.



**HomeWhiz** eşleştirmesini sildikten sonra makinenin **HomeWhiz** fonksiyonunu kullanmak için kurulum adımlarını tekrarlamamız gerekecektir.

## 6.3 Sorun Giderme

Uzaktan kontrol / izleme yada bağlantı ile ilgili bir sorun yaşadığınızda aşağıdaki adımları takip edin.

1. Akıllı cihazınızın internete bağlı olup olmadığından emin olun.
2. **HomeWhiz** uygulamasını kapatıp tekrar açın.
3. Makinenizin ayarlar menüsünden kablosuz bağlantı ayarını kapatıp tekrar açın ve uygulama üzerinden makinenize tekrar bağlanın.
4. Eğer makinenize hala bağlanamıyorsanız kurulum adımlarını baştan tekrarlayın.

Sorunun çözülüp çözülmediğini gözlemleyin. Eğer sorun devam ediyorsa makinenizi satın aldığınız bayi ya da Yetkili Servise başvurun.

**HomeWhiz** fonksiyonunu birden fazla akıllı cihaz üzerinden kullanabilirsiniz. Bunun için kullanmak istediğiniz akıllı cihazların herbirine cihazların uygulama marketlerinden **HomeWhiz** uygulamasını indirmeniz ve daha önce üye olurken kullandığımız üyelik bilgileri (E-posta adresiniz ve belirlediğiniz şifreniz) ile giriş yapmanız gerekmektedir.

### Başka bir kullanıcı hesabına bağlı makinenin HomeWhiz fonksiyonunu kullanma

Eğer **HomeWhiz** fonksiyonunu kullanmak istediğiniz makine başka bir kullanıcı hesabına bağlı ise aşağıdaki adımları takip ederek makinenin eşleştirilmiş olduğu hesaptan farklı bir hesap ile de eşleştirebilirsiniz.

1. Akıllı cihazınızın makine ile aynı kablosuz ağa bağlı olduğundan emin olun.
2. Eğer hesabınız yoksa akıllı cihazınıza uygulama marketinden indirdiğiniz **HomeWhiz** uygulamasını açın ve yönergeleri takip ederek yeni bir hesap oluşturun.
3. Hesabınıza giriş yapın ve “Ürün ekle / çıkar” a dokunun. Bağlandığınız kablosuz ağda mevcut olan tüm **HomeWhiz** fonksiyonuna sahip ürünler listelenecektir. Kullanmak istediğiniz makineyi bulun ve + işaretine dokunun.
4. Makineye dilediğiniz bir isim verdikten sonra makinenin sahibi olan kullanıcıya makineyi kullanma talebiniz iletilecektir. Makinenin sahibi olan kullanıcı e-posta adresine gelecek iletideki bağlantı ya da makinenin uygulamadaki ayarlar sayfasının “kullanıcı ilişkilendirme ayarları” kısmından talebinizi onaylayabilir ya da reddedebilir.

## 7 Bakım ve temizlik

Düzenli aralıklarla temizlenmesi halinde ürünün kullanım ömrü uzar ve sık karşılaşılan sorunlar azalır.

### 7.1 Lif Filtresi / Yükleme Kapağı İç Yüzeyi Temizliği

Kurutma işlemi boyunca çamaşırdan ayrılıp havaya karışan tüy ve lifler Lif Filtresi tarafından toplanır.



Lifler genellikle giyinme ve yıkama sırasında oluşur.



Her kurutma işleminden sonra lif filtresini ve yükleme kapağının iç yüzeylerini mutlaka temizleyin.



Filtre yuvasını elektrikli süpürgeyle temizleyebilirsiniz.

Lif filtresini temizlemek için:

Yükleme kapağını açın.

- Lif filtresini yukarıya doğru çekerek çıkarın ve filtreyi açın.
- Tüyleri, lifleri ve pamuk topaklarını elle ya da yumuşak bir bezle temizleyin.
- Lif filtresini kapayın ve yerine yerleştirin.

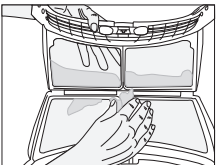
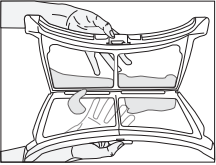
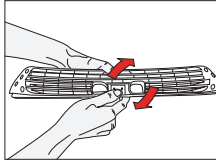
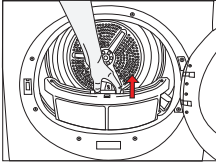

Kurutma makinesini belli bir süre kullandıktan sonra filtre gözeneklerinde tıkanıklığa neden olacak bir tabaka oluşabilir. Filtre yüzeyinde oluşan bu tabakayı ılık suyla yıkayarak temizleyin. Yerine takmadan önce filtreyi iyice kurutun.

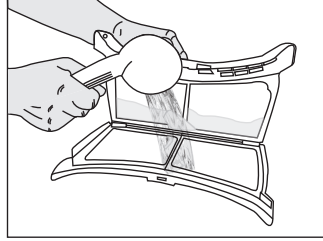

- Yükleme kapağının tüm iç yüzeylerini ve contasını yumuşak nemli bez ile temizleyin.

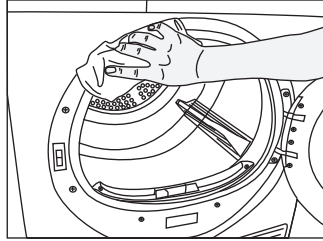
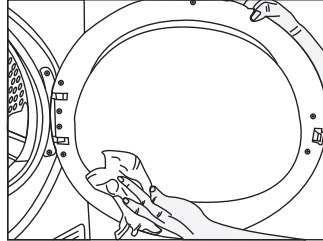



## Bakım ve temizlik

### 7.2 Sensörün temizlenmesi

Kurutma makinesinin içinde, çamaşırın kuru olup olmadığını algılayan nem sensörleri bulunmaktadır. Sensörleri temizlemek için:

- Kurutma makinesinin yüklem kapağını açın.
- Kurutma işleminden dolayı makine hala sıcaksa soğumasını bekleyin.
- Sensörün metal yüzeylerini sirkeyle ıslatılmış yumuşak bir bezle silin ve kurulayın.



Sensörün metal yüzeylerini yılda 4 kez temizleyin.



Sensörün metal yüzeylerini temizlerken metal aletler kullanmayın.



Yangın ve patlama tehlikesi nedeniyle, sensörleri temizlerken çözelti maddesi, temizleme maddesi veya benzeri maddeler kullanmayın!

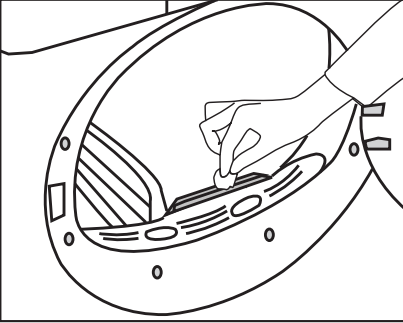

### 7.3 Su tankının boşaltılması

Kurutma sırasında nem çamaşırdan alınarak yoğunlaştırulur ve ortaya çıkan su, su tankında birikir. Her kurutmadan sonra su tankını boşaltın.



Yoğuşturulan su, içme suyu değildir!



Su tankını program çalışırken kesinlikle yerinden çıkarmayın!

Su tankını boşaltmayı unutursanız sonraki kurutmalar sırasında su tankı tamamen dolduğunda makine durur ve Su Tankı uyarı sembolü yanıp söner. Bu durumda su tankını boşaltın ve kurutma işlemine devam etmek için

**Başla / Bekle** düğmesine basın.

Su tankını boşaltmak için:

- Çekmeceyi çekerek su tankını dikkatlice çıkarın.

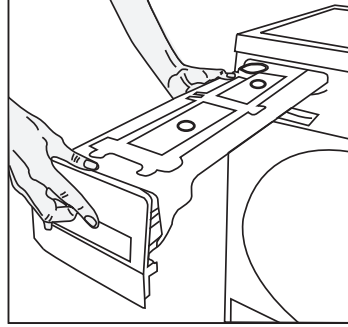

- Su tankındaki suyu dökün.

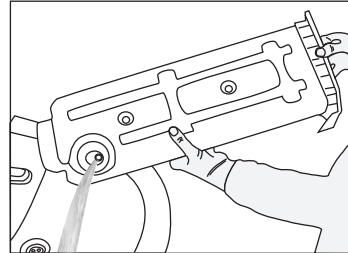

- Su tankındaki hunide lif birikimi oluşmuş ise suya tutarak temizleyin.
- Su tankını yerine yerleştirin.

### 7.4 Filtre çekmecesinin temizlenmesi

Lif filtresi tarafından yakalanamayan tüy ve lifler, tekmeliğin arkasındaki filtre çekmecesinde yakalanır. Filtre çekmecesini üzerinde gözle görülür hav birikimi olduğunda düzenli olarak veya filtre çekmecesini temizliği uyarı sembolü «» varsa, yandığında temizleyin. Filtre çekmecesinde 1 kademeli sünger filtre vardır. Filtre çekmecesini temizlemek için:

- Tekmelik düğmesine basarak tekmeliği açın.

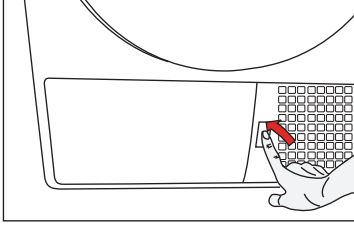

- Filtre çekmecesini kapağını üzerindeki ok yönünde çevirin.

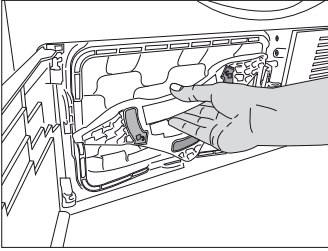

- Filtre çekmecesini dışarı çekin.

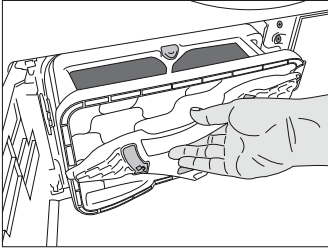

- Filtre çekmecesini kırmızı düğmeye basarak açın.

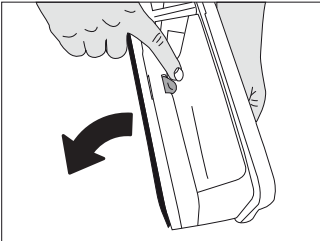

- Filtre çekmecesini süngerini çıkarın.

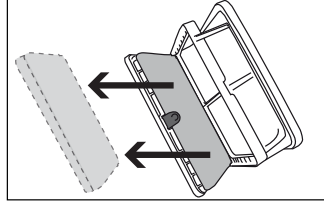

- Filtre çekmecesini süngerini elde yıkayarak üzerindeki tüy ve lifleri temizleyin. Süngeri yıkadıktan sonra elinizle sıkarak ıslaklığını alın. .



Sünger üzerinde fazla tüy ve lif birikmesi yoksa temizlemenize gerek yoktur.

- Süngeri tekrar yerine yerleştirin.

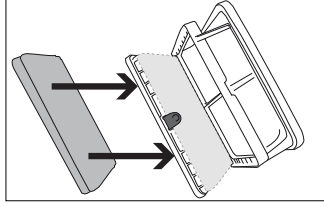

Lütfen, süngerin filtre kasedine sıkışmasını önlemek için filtre kasedine süngeri dikkatli bir şekilde, okla gösterildiği gibi yerleştirin.

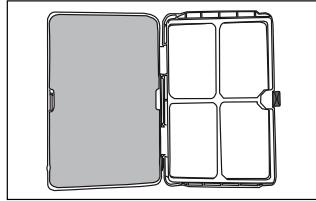

- Filtre çekmecesini kırmızı düğme kilitlenecek şekilde kapatın.

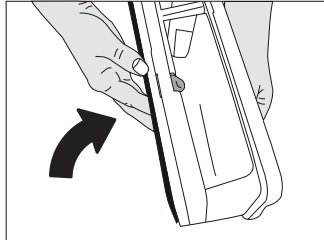



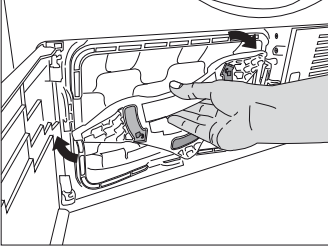

## Bakım ve temizlik

- Filtre çekmecesini yerine yerleştirin ve filtre çekmecesini kapağını ok yönünde çevirerek kapağını sıkıca kapatın.

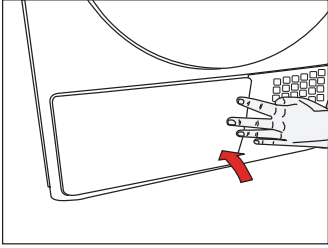

- Tekmelik kapağını kapatın.



|  |   |
|--|---|
|  | Filtre çekmecesini süngerini takılmadan kurutma yapılması makinenize zarar verir!                                     |
|  | Lif filtresi ve filtre çekmecesinin kirlenmesi daha uzun kurutma süresine ve daha fazla enerji harcanmasına yol açar. |
|  | Sünger filtresinin ıslaklığını azaltmadan yerine takmayın, bu hataya neden olabilir.                                  |

## 7.5 Evaporatörün temizlenmesi

Filtre çekmecesinin arkasında bulunan evaporatörün kanatçıklarındaki birikmiş lifleri elektrik süpürgesiyle temizleyin.

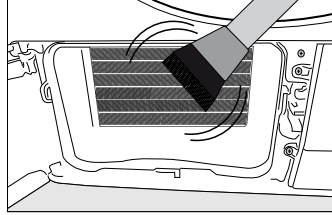
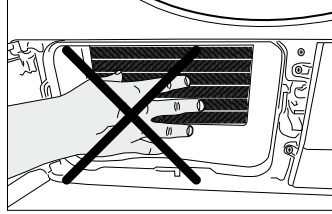

Elinizi koruyacak bir eldiven takarak elle de temizleyebilirsiniz. Çıplak elle temizlemeyi denemeyin. Evaporatör kanatçıkları elinize zarar verebilir.

## 8 Sorun giderme

### Kurutma işlemi uzun sürüyor.

Lif filtresinin gözenekleri tıkanmış olabilir. >>> Filtreyi ılık suyla yıkayın.

Filtre çekmecesini tıkanmış olabilir. >>> Filtre çekmecesindeki sünger ve filtre bezini temizleyin.

Makinenin önündeki havalandırma ızgaraları kapalı olabilir. >>> Havalandırma ızgaralarının önünde havalandırmayı engelleyen eşya varsa kaldırın.

Makinenin kurulduğu alan çok küçük olduğu için havalandırma yetersiz olabilir. >>> Oda sıcaklığının çok yükselmemesi için kapı veya pencereleri açın.

Nem sensöründe kireç tabakası oluşmuş olabilir. >>> Nem sensörünü temizleyin.

Aşırı çamaşır yüklenmiş olabilir. >>> Kurutma makinesini aşırı yüklemeyin.

Çamaşır yeterli derecede sıkılmamış olabilir. >>> Çamaşır makinesinde daha yüksek devirde sıkma yapın.

### Kurutma sonunda çamaşır lar nemli çıkıyor.



Kurutma sonunda çıkan sıcak çamaşır lar gerçekte olduklarından daha nemli hissedilirler.

Çamaşır cinsine uygun program kullanılmamış olabilir. >>> Çamaşır ların üzerindeki bakım etiketlerini kontrol ederek çamaşır ların cinsine uygun bir program seçin veya ilave olarak zaman programlarını kullanın.

Lif filtresinin gözenekleri tıkanmış olabilir. >>> Filtreyi ılık suyla yıkayın.

Filtre çekmecesini tıkanmış olabilir. >>> Filtre çekmecesindeki sünger ve filtre bezini temizleyin.

Aşırı çamaşır yüklenmiş olabilir. >>> Kurutma makinesini aşırı yüklemeyin.

Çamaşır lar yeterli derecede sıkılmamış olabilir. >>> Çamaşır makinesinde daha yüksek devirde sıkma yapın.

### Kurutma makinesini açılmıyor veya program başlatılmıyor. Kurutma makinesi ayarlandığında devreye girmiyor.

Elektrik fişi takılmamış olabilir. >>> Elektrik fişinin takılı olduğundan emin olun.

Yükleme kapağı açık kalmış olabilir. >>> Yükleme kapağının doğru bir şekilde kapandığından emin olun.

Program ayarlanmamış ya da Başla / Bekle / İptal düğmesine basılmamış olabilir. >>> Programın ayarlandığından ve Bekle konumunda olmadığından emin olun.

Çocuk kilidi devrede olabilir. >>> Çocuk kilidini devreden çıkarın.

### Program nedensiz olarak yarıda kesildi.

Yükleme kapağı tam kapanmamış olabilir. >>> Yükleme kapağının doğru bir şekilde kapandığından emin olun.

Elektrik kesintisi yaşanmış olabilir. >>> Programı başlatmak için Başla / Bekle / İptal düğmesine basın.

Su tankı dolu olabilir. >>> Su tankını boşaltın.

### Çamaşır lar çekmiş, keçeleşmiş veya bozulmuş.

Çamaşır cinsine uygun program kullanılmamış olabilir. >>> Çamaşır ların üzerindeki bakım etiketlerini kontrol ederek çamaşır ların cinsine uygun bir program seçin.

### Yükleme kapağından su akıyor.

Yükleme kapağının iç yüzeylerinde ve yükleme kapağı contasının yüzeylerinde lif birikmiş olabilir. >>> Yükleme kapağının iç yüzeylerini ve yükleme kapağı contasının yüzeylerini temizleyin.

### Yükleme kapağı kendiliğinden açılıyor.

Yükleme kapağı tam kapanmamış olabilir. >>> Yükleme kapağını kapanma sesini duyana kadar itin.

### Su tankı uyarı sembolü yanıyor/yanıp sönüyor.

Su tankı dolu olabilir. >>> Su tankını boşaltın.

Su boşaltma hortumu katlanmış olabilir. >>> Ürün doğrudan su giderine bağlıysa su boşaltma hortumunu kontrol in.



Eğer makinanız HomeWhiz fonksiyonuna sahipse HomeWhiz fonksiyonu ile ilgili sorun giderme için bakınız HomeWhiz Fonksiyonu Bölümü.



Bu bölümdeki talimatları uygulamanıza rağmen sorunu gideremezseniz ürünü satın aldığınız bayi ya da Yetkili Servise başvurun. Çalışmayan ürünü kendiniz onarmayı asla denemeyin.

**Değerli Müşterimiz,**

Arçelik Çağrı Merkezi haftanın 7 günü 24 saat hizmet vermektedir.

Sabit veya cep telefonlarınızdan alan kodu tuşlamadan çağrı merkezi numaramızı arayarak ürününüz ile ilgili arzu ettiğiniz hizmeti talep edebilirsiniz.

Çağrı merkezimiz ile yaptığımız görüşmeler iletişim hizmeti aldığınız operatör firma tarafından sizin için tanımlanan tarifeye göre ücretlendirilir.

Çağrı Merkezimize ayrıca [www.arcelik.com.tr](http://www.arcelik.com.tr) adresindeki "Tüketici Hizmetleri" bölümünde bulunan formu doldurarak veya 0 216 423 23 53 nolu telefona faks çekerek de ulaşabilirsiniz.

Yazılı başvurular için adresimiz:

Arçelik Çağrı Merkezi, Arçelik A.Ş. Ankara Asfaltı Yani,34950 Tuzla/İSTANBUL

Yetkili servislerimizin, güncel iletişim bilgilerine [www.arcelik.com.tr](http://www.arcelik.com.tr) adresinden ulaşabilirsiniz

## Arçelik Çağrı Merkezi 444 0 888

(Sabit telefonlardan veya cep telefonlarından alan kodu çevirmeden arayın\*)

## Diğer Numara 0216 585 8 888

**Aşağıdaki önerilere uymanızı rica ederiz.**

- 1 Ürününüzü aldığınızda Garanti belgesini Yetkili Satıcınıza onaylatırınız.
- 2 Ürününüzü kullanma kılavuzu esaslarına göre kullanınız.
- 3 Ürününüz ile ilgili hizmet talebiniz olduğunda yukarıdaki telefon numaralarından Çağrı Merkezimize başvurunuz.
- 4 Hizmet için gelen teknisyene "teknisyen kimlik kartı"ni sorunuz.
- 5 İşiniz bittiğinde servis teknisyeninden "Hizmet Fişi" istemeyi unutmayınız. alacağınız "Hizmet Fişi", ilerde ürününüzde meydana gelebilecek herhangi bir sorunda size yarar sağlayacaktır.
- 6 Ürünün kullanım ömrü: 10 yıldır. (Ürünün fonksiyonunu yerine getirebilmesi için gerekli yedek parça bulundurma süresi)

**Müşteri Memnuniyeti Politikası**

Arçelik A.Ş. olarak, hizmet verdiğimiz markamızın müşteri istek ve önerilerinin müşteri profili ayrımı yapılmaksızın her kanaldan (çağrı merkezi, e-posta, [www.arcelik.com.tr](http://www.arcelik.com.tr), faks, mektup, sosyal medya, bayi) rahatlıkla iletebildiği, izlenebilir, raporlanabilir, şeffaf ve güvenli tek bir bilgi havuzunda toplandığı, bu kayıtların yasal düzenlemelere uygun, objektif, adil ve gizlilik içinde ele alındığı, değerlendirildiği ve süreçlerin sürekli kontrol edilerek iyileştirildiği, mükemmel müşteri deneyimini yaşatmayı ana ilke olarak kabul etmiş müşteri odaklı bir yaklaşımı benimsemekteyiz.

Yaklaşımımıza paralel olarak tüm süreçler yönetim sistemi ile entegre edilerek, birbirini kontrol eden bir yapı geliştirilmiş olup, yönetim hedefleri de bu sistem üzerinden beslenmektedir.

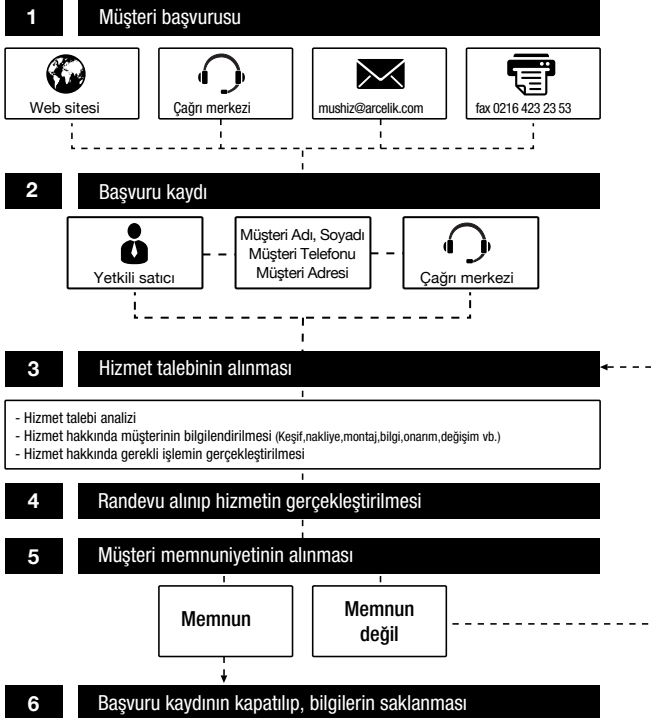
**Hizmet talebinin değerlendirilmesi**

## ÜRÜN FİŞİ

Kanun Hükmünde Komisyon Yönetmeliği (AB) No 392/2012 ile Uyumludur.

|   |             |   |
|---|-------------|---|
| Tedarikçi adı veya ticari marka   | Arçelik     |   |
| Model adı   | 3886 WF     |   |
| Nominal kapasite (kg)   | 8           |   |
| Kurutma Makinesi tipi   | Bacalı      | - |
|   | Kondenserli | • |
| Enerji verim sınıfı <sup>(1)</sup>  | A+++        |   |
| Yıllık Enerji Tüketimi (kWh) <sup>(2)</sup>                                     | 177         |   |
| Kontrol tipi  | Otomatik    | • |
|   | Manuel      | - |
| Tam yükte standart pamuklu programda enerji tüketimi (kWh)                      | 1,42        |   |
| Kısmi yükte standart pamuklu programda enerji tüketimi (kWh)                    | 0,83        |   |
| "Kapalı Modda", elektrik tüketimi $P_0$ (W)                                     | 0,4         |   |
| "Açık Bırakma" modunda elektrik tüketimi $P_L$ (W)                              | 1,0         |   |
| "Açık Bırakma" modu süresi (dak.)   | 30          |   |
| Standart Pamuklu programı <sup>(3)</sup>  |             |   |
| Tam yükte standart pamuklu programının süresi, $T_{day}$ (dak.)                 | 152         |   |
| Kısmi yükte standart pamuklu programının süresi, $T_{day/2}$ (dak.)             | 95          |   |
| Kısmi ve tam yükte standart pamuklu programın ağırlıklı süresi ( $T_d$ )        | 119         |   |
| Yoğuşurma verim sınıfı <sup>(4)</sup>   | A           |   |
| Tam yükte standart pamuklu programın ortalama yoğuşurma verimi, $C_{day}$       | 91%         |   |
| Kısmi yükte standart pamuklu programın ortalama yoğuşurma verimi, $C_{day/2}$   | 91%         |   |
| Tam ve kısmi yükte standart pamuklu programın ağırlıklı yoğuşurma verimi, $C_t$ | 91%         |   |
| Ürün ses gücü seviyesi <sup>(5)</sup>   | 66          |   |
| Tezgah altı kullanım  | -           |   |

• : Evet - : Hayır

(1) Verim sınıfı A+++ (en yüksek verim)' dan D (en düşük verim)' ye kadar

(2) Standart pamuklu dolap programında, tam ve yarım yük koşulunda 160 kurutma çevrimine dayanan, düşük güç modları da dikkate alınarak hesaplanan enerji tüketim değeridir. Gerçek çevrim başına düşen enerji tüketim değeri, kurutma makinasının kullanımına bağlıdır.

(3) "Pamuklu dolap programı" etikette ve ürün fişinde bilgilerin verildiği, tam ve yarım yükte kullanılacak standart kurutma programıdır. Bu program, normal ıslak pamuklu yüklerin kurutulmasında kullanılan enerji tüketimi açısından en verimli programdır.

(4) Verim sınıfı G (en düşük verim)' den A (en yüksek verim)' ya kadar

(5) Ağırlıklı ortalama değeri —  $L_{WA}$  birimi dB(A) re 1 pW ile ifade edilmiştir.



Garanti ile ilgili olarak  
müşterinin dikkat etmesi  
gereken hususlar

*Kullanım Hataları ve Garanti ile İlgili Dikkat Edilmesi Gereken Diğer Hususlar:*

*Aşağıda belirtilen sorunların giderilmesi ücret karşılığında yapılır. Bu durumlar için garanti şartları uygulanmaz;*

- 1)Kullanım hatalarından kaynaklanan hasar ve arızalar;*
- 2)Malın tüketiciye tesliminden sonraki yükleme, boşaltma, taşıma vb. sırasında oluşan hasar ve arızalar;*
- 3)Malın kullanıldığı yerin elektrik, su, doğalgaz, telefon vb. şebekesi ve/veya altyapısı kaynaklı meydana gelen hasar ve arızalar;*
- 4)Doğa olayları ve yangın, su baskını vb. kaynaklı meydana gelen hasar ve arızalar;*
- 5)Malın tanıtma ve kullanma kılavuzlarında yer alan hususlara aykırı kullanılmasından kaynaklanan hasar ve arızalar;*
- 6)Malın, 6502 sayılı Tüketicinin Korunması Hakkındaki Kanununda tarif edilen şekli ile ticari veya mesleki amaçlarla kullanımını durumunda ortaya çıkan hasar ve arızalar;*

*Mala yetkisiz kişiler tarafından bakım, onarım veya başka bir nedenle müdahale edilmesi durumunda mala verilmiş garanti sona erecektir;*

*Arızalarda kullanım hatasının bulunup bulunmadığının, yetkili servis istasyonları, yetkili servis istasyonunun mevcut olmaması halinde sırasıyla; malın satıcısı, ithalatçısı veya üreticisinden birisi tarafından, ilgili mevzuatla belirlenmiş ve o mala ilişkin azami tamir süresi içerisinde düzenlenen raporla belirlenmesi ve bu raporun bir nüshasının tüketiciye verilmesi zorunludur;*

*Garanti uygulaması sırasında değiştirilen malın garanti süresi, satın alınan malın kalan garanti süresi ile sınırlıdır;*

*Tüketiciler şikâyet ve itirazları konusundaki başvurularını, ilgili mevzuatlarla belirlenmiş yetki sınırlarını gözетerek, Tüketici Mahkemelerine ve Tüketici Hakem Heyetlerine yapabilir;*

*Arçelik A.Ş. tarafından üretilmiştir;*

*Menşei: Türkiye*

**Çağrı Merkezi**  
**444 0 888**

**Diğer Numara**  
**0216 585 8 888**

Arçelik A.Ş. Karaağaç Caddesi No:2-6,  
34445, Söğütözü / İSTANBUL  
Tel.:(0-216) 585 85 85 Fax: (0-216) 423 23 53



## GARANTİ ŞARTLARI

- 1) Garanti süresi, malın teslim tarihinden itibaren başlar ve 3 yıldır.
- 2) Malın tanıtma ve kullanma kılavuzunda gösterildiği şekilde kullanılmalı ve Arçelik A.Ş.'nin yetkili kıldığı servis çalışanları dışındaki şahıslar tarafından bakım, onarım veya başka bir nedenle müdahale edilmemiş olması şartıyla, malın bütün parçaları dahil olmak üzere tamamını; malzeme, işçilik ve üretim hatalarına karşı malın teslim tarihinden itibaren yukarıda belirtilen süre kadar garanti eder.
- 3) Malın ayıplı olduğunun anlaşılması durumunda tüketici, 6502 sayılı Tüketicinin Korunması Hakkında Kanununun 11 inci maddesinde yer alan;
- a- Sözleşmeden dönme,  
b- Satış bedelinden indirim isteme,  
c- Ücretsiz onarılmasını isteme,  
ç- Satılanın ayıpsız bir misli ile değiştirilmesini isteme,  
haklarından birini kullanabilir.
- 4) Tüketicinin bu haklardan ücretsiz onarım hakkını seçmesi durumunda satıcı; işçilik masrafı, değiştirilen parça bedeli ya da başka herhangi bir ad altında hiçbir ücret talep etmeksizin malın onarımını yapmak veya yaptırmakla yükümlüdür. Tüketici ücretsiz onarım hakkını üretici veya ithalatçıya karşı da kullanabilir. Satıcı, üretici ve ithalatçı tüketicinin bu hakkını kullanmasından müteselsilen sorumludur.
- 5) Tüketicinin, ücretsiz onarım hakkını kullanması halinde malın;
- Garanti süresi içinde tekrar arızalanması,
  - Tamiri için gereken azami sürenin aşılması,
  - Tamirinin mümkün olmadığının, yetkili servis istasyonu, satıcı, üretici veya ithalatçı tarafından bir raporla belirlenmesi durumlarında;
- tüketici malın bedel iadesini, ayıp oranında bedel indirimini veya imkân varsa malın ayıpsız misli ile değiştirilmesini satıcıdan talep edebilir. Satıcı, tüketicinin talebini reddedemez. Bu talebin yerine getirilmemesi durumunda satıcı, üretici ve ithalatçı müteselsilen sorumludur.
- 6) Malın tamir süresi 20 iş gününü geçemez. Bu süre, garanti süresi içerisinde mala ilişkin arızanın yetkili servis istasyonuna veya satıcıya bildirim tarihinde, garanti süresi dışında ise malın yetkili servis istasyonuna teslim tarihinden itibaren başlar. Malın arızasının 10 iş günü içerisinde giderilememesi halinde, üretici veya ithalatçı; malın tamiri tamamlanuncaya kadar; benzer özelliklere sahip başka bir malı tüketicinin kullanımına tahsis etmek zorundadır. Malın garanti süresi içerisinde arızalanması durumunda, tamirde geçen süre garanti süresine eklenir.
- 7) Malın kullanma kılavuzunda yer alan hususlara aykırı kullanılmasından kaynaklanan arızalar garanti kapsamı dışındadır.
- 8) Tüketici, garantiden doğan haklarının kullanılmasını ile ilgili olarak çıkabilecek uyumsuzluklarda yerleşim yerinin bulunduğu veya tüketici işleminin yapıldığı yerdeki Tüketici Hakem Heyetine veya Tüketici Mahkemesine başvurabilir.
- 9) Satıcı tarafından bu Garanti Belgesinin verilmemesi durumunda, tüketici Gümrük ve Ticaret Bakanlığı Tüketicinin Korunması ve Piyasa Gözetimi Genel Müdürlüğüne başvurabilir.

**Üretici veya İthalatçı Firmanın:**

Unvanı: Arçelik A.Ş.  
Adresi: Arçelik A.Ş. Karaağaç Caddesi No:2-6, 34445,  
Sütlüce / İSTANBUL  
Telefonu: (0-216) 585 8 888  
Faks: (0-216) 423 23 53  
web adresi: www.arçelik.com.tr

**Malın**

Markası: Arçelik  
Cinsi: Çamaşır Kurutma Makinesi  
Modeli:  
Seri No:  
Garanti Süresi: 3 YIL  
Azami Tamir Süresi: 20 İş günü

GENEL MÜDÜR

**Arçelik A.Ş.**

GENEL MÜDÜR YRD.

**Satıcı Firmanın:**

Unvanı:  
Adresi:  
Telefonu:  
Faks:  
e-posta:

Fatura Tarih ve Sayısı:  
Teslim Tarihi ve Yeri:  
Yetkilinin İmzası:  
Firmanın Kaşesi:

Bu bölümü, ürünü aldığınız Yetkili Satıcı imzalayacak ve kaşeleyecektir.